

【Prosper EL-Plug in Series】



EL-One Touch Connector

EL ワンタッチコネクタ

棚の着脱だけで、棚照明の ON/OFF が可能な画期的な通電パーツです。

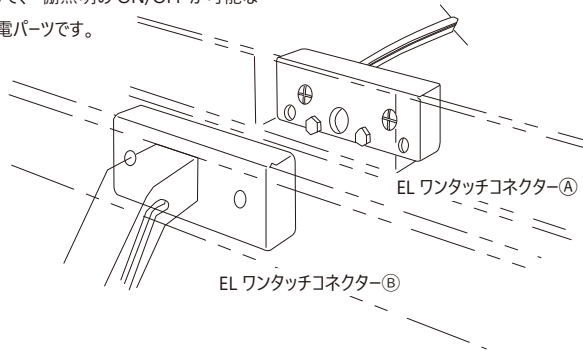

プロスパー EL プラグインシリーズ

【EL プラグインシリーズ】はサポートから照明棚への通電を電気工事を伴う事なく、棚の着脱により通電 / 遮断が簡単にできる機能を持つ “EL ワンタッチコネクタ” を使って “仕掛けが見えない機能” の特性を生かし弊社オリジナルの各システム（ドット・ワンダーライン・Vライン・ライン）に応用したシリーズです。

● EL-Dot System 【詳細につきましては、総合カタログのP215～P221をご参照願います】

EL-Standard Base 24V

ELスタンダードベース24V
(ACアダプター=24Vを使用)

品番: **ELBH-20**
材質: アルミニウム、ABS他
表面仕上: アルマイト
付属品: M4ネジ 4本 (サポート取付用)

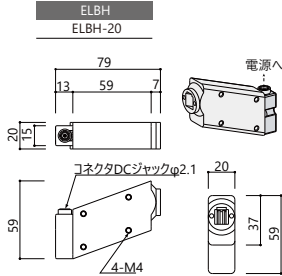

Standard Support

スタンダードサポート
● ELスタンダードベースをスタッドに確実に固定するためのサポートです。ベースを25mmピッチで取付け可能です。

品番: **PS-50**
材質: 表面処理銅板
付属品: なし (取付ビスは含まれていません)

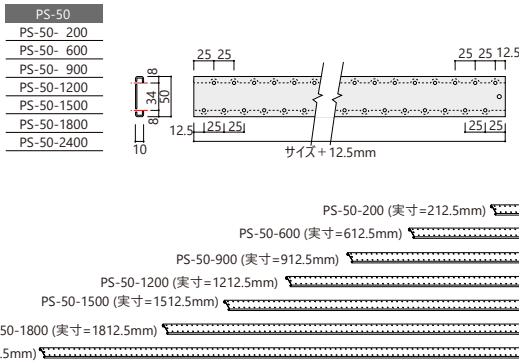

Base Cover

ベースカバー
● プラスターボード仕上げの場合に取付面をきれいに仕上げるための必需品です。

品番: **BC-50 / BCH-50**
材質: 表面処理銅板
表面仕上: Jペーパー貼り

BC/BCH-50	
BC-50-1800 (穴なし)	BCH-50-200-2H (2穴)
BCH-50-200	BCH-50-1500
BCH-50-600	BCH-50-1800
BCH-50-900	BCH-50-2400
BCH-50-1200	

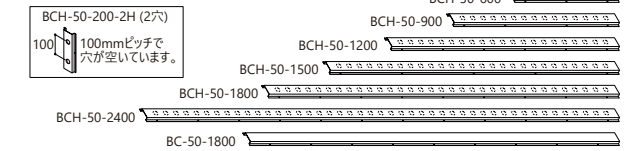
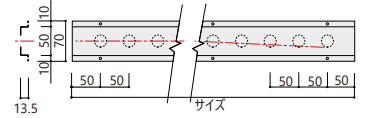

必要箇所をドライバーの先で突いて取り外します。50mmピッチで穴が簡単に取り外せます。穴空け時当た木をしていただく事をお奨めいたします。
≪塗装上の注意点≫
穴を空けない部分はミシン目になっておりますので寒冷紗を貼ってください。

EL-Dot Plug in Single Wood Shelf Bracket

ELドット / プラグインシングルウッドシェルフブラケット

● 通電機能も備えたブラケット1本で木棚を受けることができます。

品番: **EL-DPSS-5×20**
材質: ステンレス
表面仕上: ヘアライン

EL-DPSS

EL-DPSS-5×20-200×200-HL
(木棚寸法300×300)

EL-DPSS-5×20-300×300-HL
(木棚寸法400×400)

※ ブラケットは水平より1°上向きにセットされています。

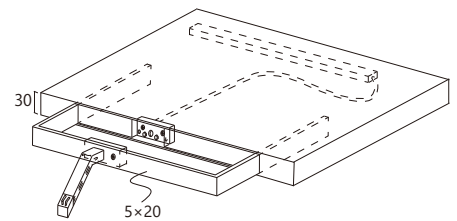
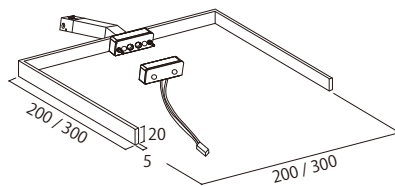

※ 木棚は含まれておりません。
<安定荷重: 400×400 / 中心荷重15kg>

EL-Dot Plug in Wood Shelf Bracket

ELドット / プラグインウッドシェルフブラケット

品番: **EL-DPWS-10□**
材質: ステンレス
表面仕上: ヘアライン

EL-DPWS

EL-DPWS-10□-250-HL

EL-DPWS-10□-300-HL

EL-DPWS-10□-350-HL

※ ブラケットは水平より1°上向きにセットされています。

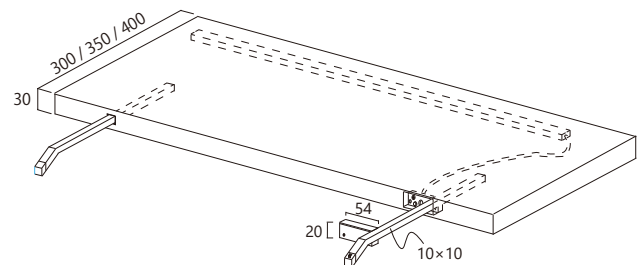
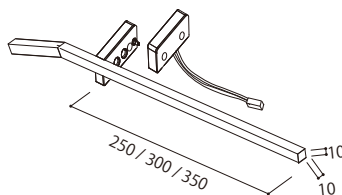

※ 木棚は含まれておりません。
<安定荷重: 1200×350 / 中心荷重25kg>



● EL-Wonder Line System 【詳細につきましては、総合カタログのP31～P38をご参照願います】

EL-Wonder Line Single Support

ELワンダーラインシングルサポート

- 50mmピッチで可動できる極細のサポートです。24V通電が可能です。
- 12.5mmプラスターボード用です。

品番: **EL-WS-5**
材質: アルミニウム
表面仕上: FA (ファインアルマイト)

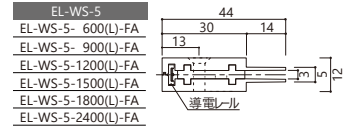

EL-Wonder Line Double Support

ELワンダーラインダブルサポート

- 50mmピッチで可動できる極細のサポートです。24V通電が可能です。
- 12.5mmプラスターボード用です。

品番: **EL-WW-14**
材質: アルミニウム
表面仕上: FA (ファインアルマイト)

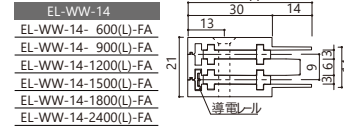

EL-Wonder Line Basic Support

ELワンダーラインベーシックサポート

- 50mmピッチで可動できる極細のサポートです。
- 24V通電が可能です。
- 仕器に納めるのに適したサイズです。

品番: **EL-WB-12**
材質: アルミニウム
表面仕上: FA (ファインアルマイト)

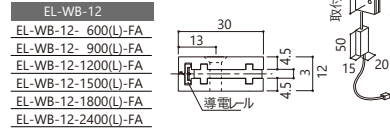

※サイズ別注も承ります。
納期は約10日かかります。
価格はお問い合わせ下さい。
※電源装置は別売です。
詳細、価格はお問い合わせください。
※取付用の穴は右側のみに加工しています。

EL-Wonder Line Plug in Single Wood Shelf Bracket

ELワンダーライン / プラグインシングルウッドシェルフブラケット

- 通電機能も備えたブラケット1本で木棚を受けることができます。

品番: **EL-WPSS-5×22**
材質: ステンレス
表面仕上: ヘアライン

EL-WPSS

EL-WPSS-5×22-200×200-HL
(木棚寸法300×300)

EL-WPSS-5×22-300×300-HL
(木棚寸法400×400)

※ ブラケットは水平より1°上向きにセットされています。

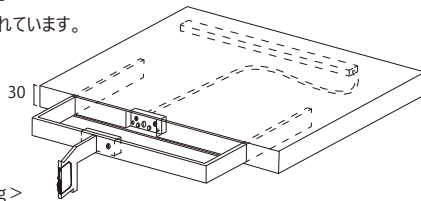
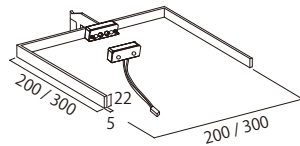

※ 木棚は含まれておりません。
<安定荷重: 400×400 / 中心荷重15kg>

EL-Wonder Line Plug in Wood Shelf Bracket

ELワンダーライン / プラグインウッドシェルフブラケット

品番: **EL-WPWS-5×22**
材質: ステンレス
表面仕上: ヘアライン

EL-WPWS

EL-WPWS-5×22-250-HL

EL-WPWS-5×22-300-HL

EL-WPWS-5×22-350-HL

※ ブラケットは水平より1°上向きにセットされています。

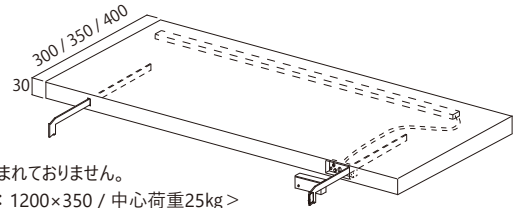
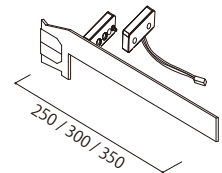

※ 木棚は含まれておりません。
<安定荷重: 1200×350 / 中心荷重25kg>

● EL-V Line System 【詳細につきましては、総合カタログのP47～P52をご参照願います】

EL-V Line Single Support

EL-Vラインシングルサポート

- 12.5mmプラスターボード用です。

品番: **EL-VS-8**
材質: アルミ
表面仕上: FA (ファインアルマイト)

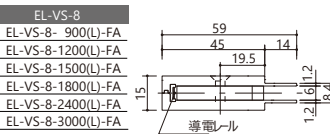

EL-V Line Double Support

EL-Vラインダブルサポート

- 12.5mmプラスターボード用です。

品番: **EL-VW-19**
材質: アルミニウム
表面仕上: FA (ファインアルマイト)

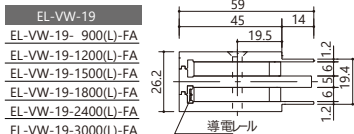

EL-V Line Basic Support

EL-Vラインベーシックサポート

- 仕器に納めるのに適したサイズです。

品番: **EL-VB-15**
材質: アルミニウム
表面仕上: FA (ファインアルマイト)

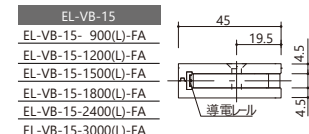

EL-V Lineは断面形状がEL-Wonder Line (12×30)と比較して15×45と大きく、スリット寸法が6mm、ブラケット厚が5mmの重量用システムです。耐荷重面で安心してお使い頂けます。

※サイズ別注も承ります。
納期は約10日かかります。価格はお問い合わせ下さい。
※電源装置は別売です。
詳細、価格はお問い合わせください。
※取付用の穴は右側のみに加工しています。

EL-V Line Plug in Single Wood Shelf Bracket

EL-Vライン / プラグインシングルウッドシェルフブラケット

- 通電機能も備えたブラケット1本で木棚を受けることができます。

品番: **EL-VPSS-5×20**
材質: ステンレス
表面仕上: ヘアライン

EL-VPSS

EL-VPSS-5×20-300×300-HL
(木棚寸法400×400)

EL-VPSS-5×20-400×300-HL
(木棚寸法450×400)

※ ブラケットは水平より1°上向きにセットされています。

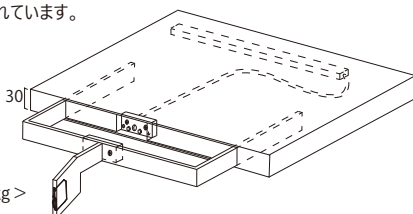
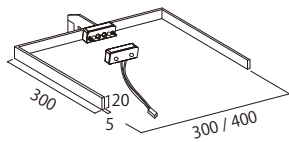

※ 木棚は含まれておりません。
<安定荷重: 400×400 / 中心荷重20kg>

EL-V Line Plug in Wood Shelf Bracket

EL-Vライン / プラグインウッドシェルフブラケット

品番: **EL-VPWS-5×20**
材質: ステンレス
表面仕上: ヘアライン

EL-VPWS

EL-VPWS-5×20-250-HL

EL-VPWS-5×20-300-HL

EL-VPWS-5×20-350-HL

※ ブラケットは水平より1°上向きにセットされています。

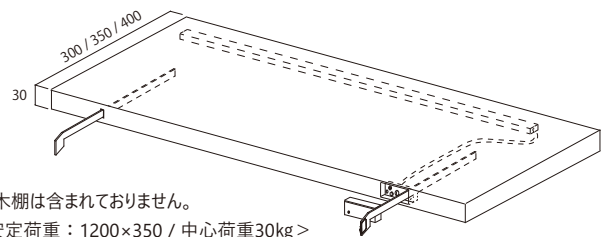
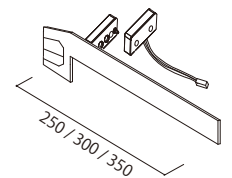

※ 木棚は含まれておりません。
<安定荷重: 1200×350 / 中心荷重30kg>

EL-Line Base 12V/24V

ELラインベース12V/24V (ACアダプター12V/24Vに対応)

【詳細につきましては、総合カタログのP81～P87をご参照願います】

- ELラインベースを必要な位置に取り付けることにより、コードレスで照明器具への給電が可能になります。
- 従来のラインベースと同寸法のため、ハンガーや木棚、ガラス棚等もセッティングが可能です。(※別途絶縁処理が必要です。)

品番: **ELB-12V-10/ELB-24V-10**
 材質: アルミニウム
 表面仕上: FA (ファインアルマイト)
 長さ(L): 1000mm / 2000mm / 3000mm

※エレクトリックラインベースを通常のハンガーや棚機能としてご使用になる場合には金属部に絶縁処理が必要です。

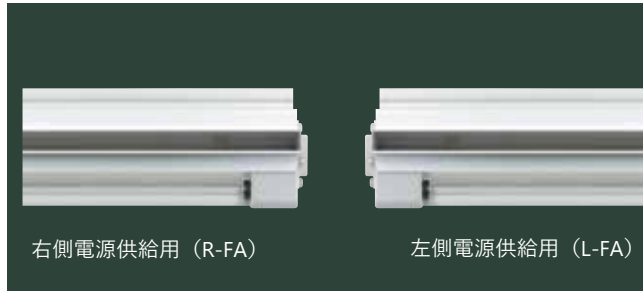

右側電源供給用 (R-FA)

左側電源供給用 (L-FA)

※最大2A (1台当たり) ※過電流防止機能付 (自動復帰)

■右側電源供給用

ビス取り付け用のV溝

※取り付け時にスタッド位置に合わせてV溝部分にビス用下穴をあけてください(45φ)。

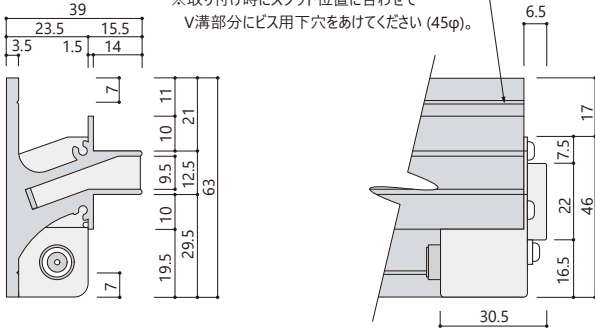

R-FA (右側電源供給用)

L-FA (左側電源供給用)

ELB-(12Vor24V)-10-1000-R-FA

ELB-(12Vor24V)-10-1000-L-FA

ELB-(12Vor24V)-10-2000-R-FA

ELB-(12Vor24V)-10-2000-L-FA

ELB-(12Vor24V)-10-3000-R-FA

ELB-(12Vor24V)-10-3000-L-FA

※エレクトリックラインベースは現場での切断はできません。
 ※ご希望の長さに切断が可能です。(有償)
 ※低電圧のため、万が一感電しても危険がなく人体にも影響はありません。
 ※金属等通電するものを差し込むとショートする恐れがあります。(差し込む時は絶縁処理した物をお願いします)
 ※ジョイント部分には導通しないデッドポイントがあります。

※接続時にズレ防止のためのジョイントピンをご利用ください。

ジョイントピン (ハガネ)
 LJP-30

絶縁テープ
 絶縁処理

※ELラインベースに各種ブラケットやハンガーをご使用頂く際は、絶縁処理が必要です。

EL-Line End Cap

ELラインエンドキャップ

- ELラインベースの小口用エンドキャップ (塩ビ付) です。機能としては、ELラインベースの正面の開口部より、壁面の内部を見えなくするためのものです。

品番: **ELEC**
 材質: スチール
 表面仕上: FA (ファインアルマイト風塗装) / 塩ビ
 厚み (t): 1.2mm (M3×12mmタッピングビス2ヶ付き)

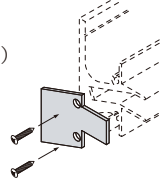
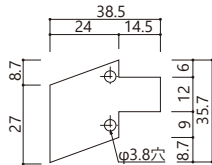

ELEC

ELEC-FA

※片側絶縁処理済

EL-Line Plug 24V

ELラインプラグ24V

- ELラインベース24Vの任意の場所から、電源供給するためのプラグです。

品番: **ELP-45×5×10 (24V)**
 材質: アルミニウム・ステンレス・ABS樹脂
 表面仕上: FA (ファインアルマイト)
 寸法: 45×5×10mm

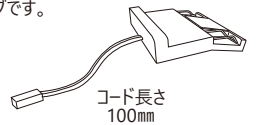

ELP

ELP-45×5×10 (24V)-FA

※ELラインシステム24V専用パーツとなります。

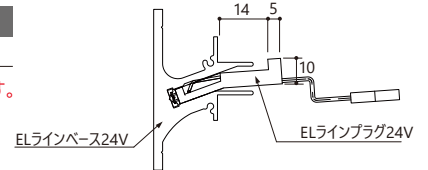

EL-Line Plug in Plug 24V

ELラインプラグインプラグ

- ELラインブラケットの併用にて照明付き (24V) 木棚がワンタッチで着脱でき、電源のON/OFFも棚の着脱のみで対応できます。

品番: **ELPP-54×13×20 (24V)**
 材質: アルミニウム
 表面仕上: FA (ファインアルマイト)

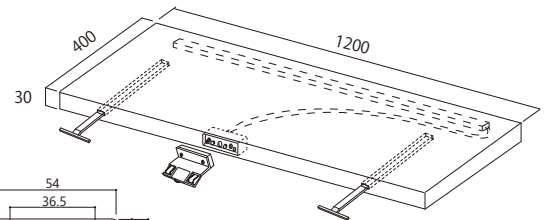
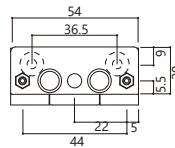
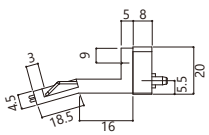
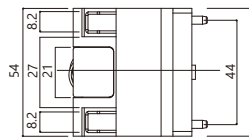
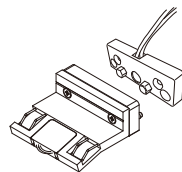

ELPP

ELPP-54×13×20 (24V)-FA

*品質向上のため、予告なく仕様を変更させて頂くことがございます。あらかじめご了承ください。

UL US : (アメリカ、カナダ規格認証品としての認可を受けました Approved by UL as an American / Canadian standard certified product.)

株式会社 ワン・バイ・ワン

本社: 大阪府東大阪市今米2丁目1番39号 〒578-0903 TEL 072-968-1011 FAX 072-968-1013
 東京オフィス: 東京都港区赤坂1-1-16 細川ビル1F 〒107-0052 TEL 03-6229-1011 FAX 03-6229-1013
 (ショールーム)

E-mail: prosper@onebyone.ne.jp URL: http://www.onebyone.ne.jp

