

# Prosper AL Line System

独自の発想により、機能的な仕掛けが目立たず、  
意匠性、耐荷重性を兼ね備えたアルミパネルシステム。

An aluminum panel system that combines design features and load bearing properties,  
its unique concept makes the functional mechanisms inconspicuous.

## 特徴

Special features

- 機能的な仕掛けを目立たせることなく、機能的性、意匠性、耐荷重性を実現した独自発想のパネルシステムです。
- メインレールは壁装材としての機能も備えており、また、木棚やガラス棚、アルミ棚、ハンガー、ディスプレイパネルなど、空間に応じたさまざまなパーツをセッティングできます。
- 壁面への取り付けは簡単。床面から天井面まで、既存の壁面全体に直接メインレールなどを継ぎ足す方式なので施工費用を抑えることもできます。
- アルラインシステムの基本色は落ち着いたライトグレーで、店舗はもちろん、特に企業のショールームにおすすめです。デザインに合わせて染色もできます。
- A panel system coming from a unique idea that has achieved functionality, designability, load bearing without making functional gimmicks standing out.
- The Main Rail also has the function as a wall covering material, and you can set various parts according to the space such as wooden shelves and glass shelves, aluminum shelves, hangers and display panels.
- Easy to install on the wall. Since it is a system that adds the main rail directly over the existing wall from the floor to the ceiling, construction costs can be reduced.
- The basic color of the AL Line System is light gray that adds calmness, recommended for shops, especially corporate showrooms. It can also be dyed according to the design.
- 壁面のアクセントとなるレールカバーはさまざまな色展開が可能。色や配置を変えることによって、空間イメージを自在に変えることができます。
- 多種多様な表パーツが揃っており、さらに別注仕様も対応可能です。
- メインレールを壁面全体に用いるのではなく、細めにカットして縦柱として使用することもできます。
- Various color development is possible for the rail cover which becomes the accent of the wall. By changing the color and placement, you can freely change the spatial image.
- A wide variety of table parts are available and even special order specifications are available.
- Instead of using the Main Rail on the entire wall surface, you can cut it into fine details and use it as a vertical pillar.



Nissan Global Headquarters Gallery  
Design - Fumra Design Office

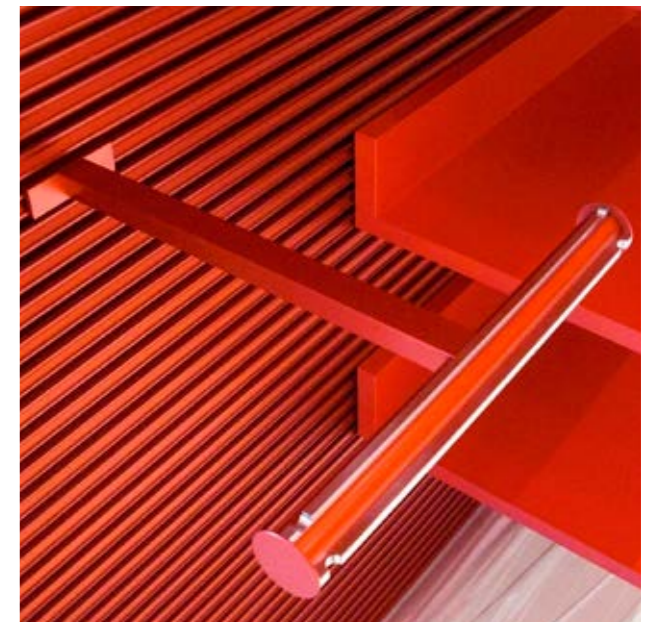

# CASE STUDY

Prosper AL Line System



ONLY SHIBUYA  
Design : Fumita Design Office



ONLY SENDAI HIROSE TŌRI  
Design : Fumita Design Office



ONLY YODOYABASHI  
Design : Fumita Design Office

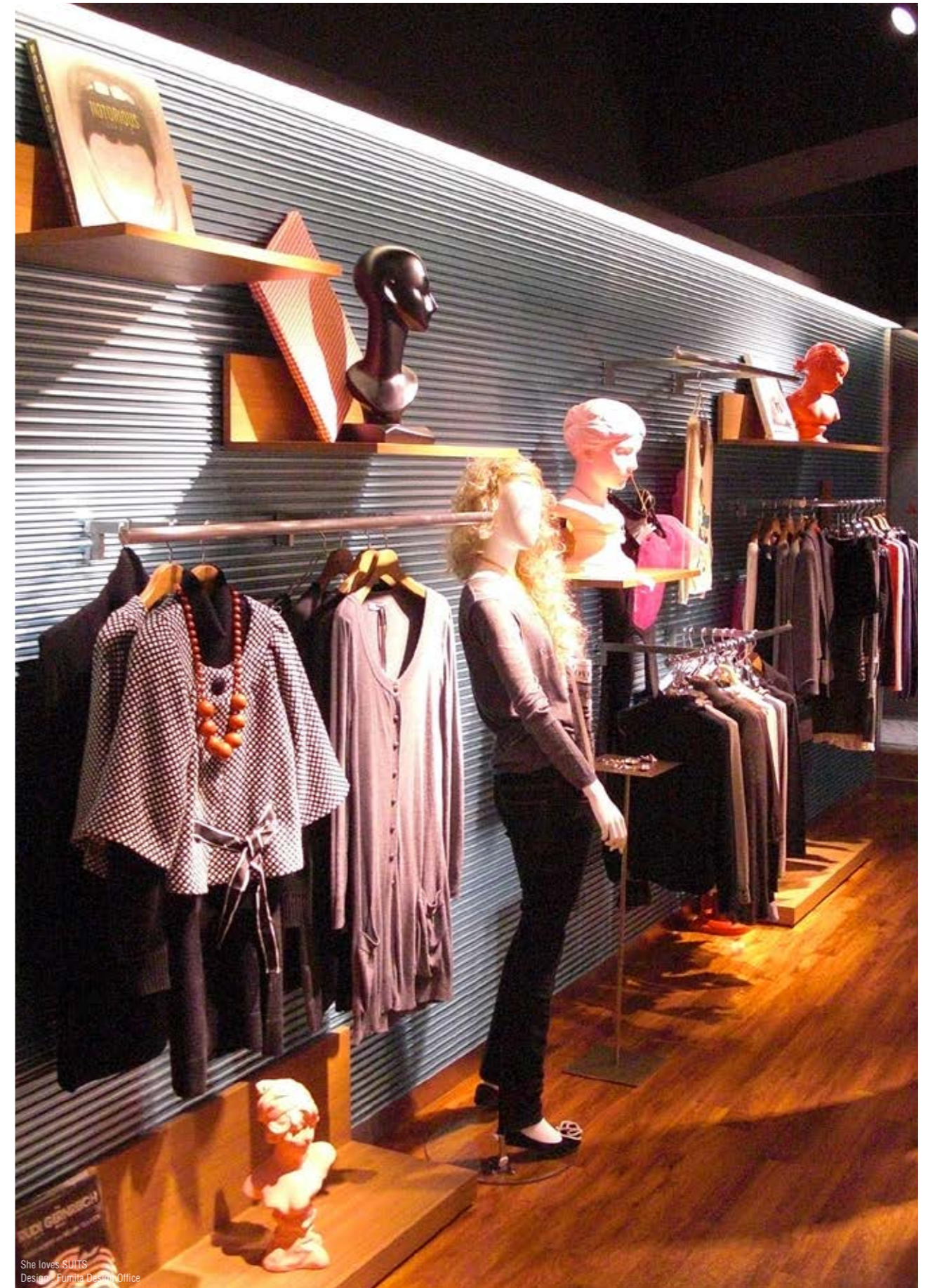

She loves SUITS  
Design : Fumita Design Office

# CASE STUDY

Prosper AL Line System

## Main Rail

### メインレール

- メインレールを取り付けることにより、壁装材としての機能プラス木棚、ガラス棚、ハンガー、ディスプレイパネル等、空間に応じた様々なセッティングが可能です。
- **By attaching the Main Rail, a variety of seatings in accordance to the space is possible, as its main function of a wall cover, and with the addition of wooden shelves, glass shelves, hangers or display panels, etc.**

品番 Product No.: **ALP-MR**  
 材質 Material: アルミニウム Aluminum  
 表面仕上 Surface finish: FA (ファインアルマイト) (Anodized Aluminum)  
 W (アクリル塗装 / 白) (Acrylic coloring / White)

長さ (L) Length: 3640mm(143.31")  
 (Order) = 受注生産/納期7日 Build-to-order manufacturing / Delivery: 7days

FA/W
ALP-MR-3640-FA
ALP-MR-3640-W (Order)

※ご希望の長さに切断させて頂きます。(有償)  
 ※表面処理別注も承ります。価格・納期はお問い合わせください。  
 ※Can be cut to your specifications upon request for an additional charge.  
 ※Different color finishing are available upon request.

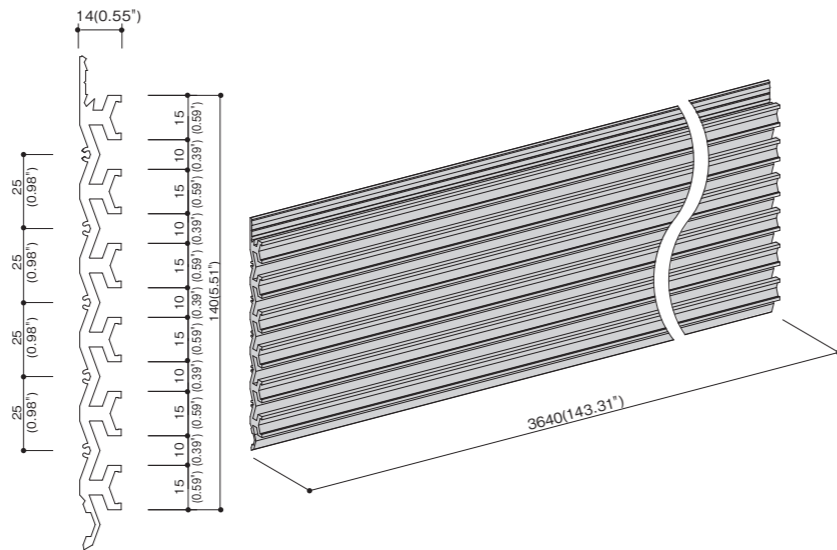

## Top Rail

### トURREール

- アルラインパネルの最上部に取り付けて頂くパーツです。
- **The part to be attached to the top of the AL Line Panels.**

品番 Product No.: **ALP-TR**  
 材質 Material: アルミニウム Aluminum  
 表面仕上 Surface finish: FA (ファインアルマイト) (Anodized Aluminum)  
 W (アクリル塗装 / 白) (Acrylic coloring / White)

長さ (L) Length: 3640mm(143.31")  
 (Order) = 受注生産/納期7日 Build-to-order manufacturing / Delivery: 7days

FA/W
ALP-TR-3640-FA
ALP-TR-3640-W (Order)

※ご希望の長さに切断させて頂きます。(有償)  
 ※表面処理別注も承ります。価格・納期はお問い合わせください。  
 ※Can be cut to your specifications upon request for an additional charge.  
 ※Different color finishing are available upon request.

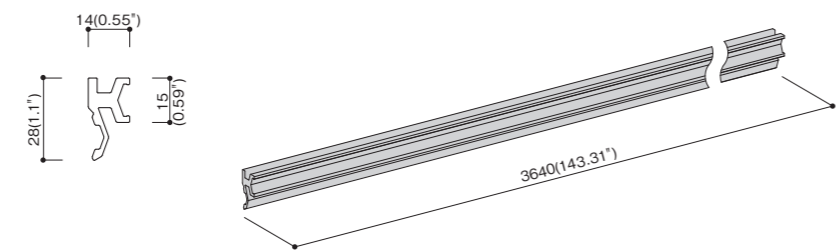

## Single Rail

### シングルレール

- アルラインパネルの高さの調整に使用して頂くパーツです。
- **The part to adjust the height of the AL Line Panels.**

品番 Product No.: **ALP-SR**  
 材質 Material: アルミニウム Aluminum  
 表面仕上 Surface finish: FA (ファインアルマイト) (Anodized Aluminum)  
 W (アクリル塗装 / 白) (Acrylic coloring / White)

長さ (L) Length: 3640mm(143.31")  
 (Order) = 受注生産/納期7日 Build-to-order manufacturing / Delivery: 7days

FA/W
ALP-SR-3640-FA
ALP-SR-3640-W (Order)

※ご希望の長さに切断させて頂きます。(有償)  
 ※表面処理別注も承ります。価格・納期はお問い合わせください。  
 ※Can be cut to your specifications upon request for an additional charge.  
 ※Different color finishing are available upon request.

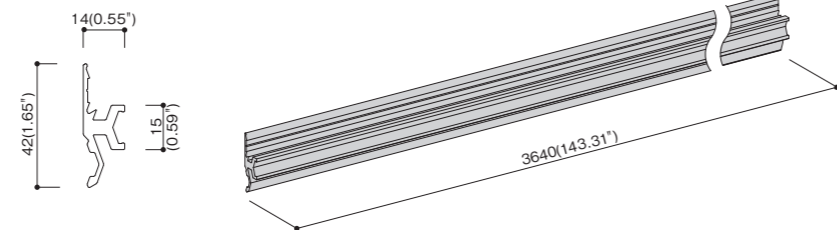

## Bottom Rail

### ボトムレール

- アルラインパネルの最下部に取り付けて頂くパーツです。
- **The part to be used at the bottom of the AL Line Panels.**

品番 Product No.: **ALP-BR**  
 材質 Material: アルミニウム Aluminum  
 表面仕上 Surface finish: FA (ファインアルマイト) (Anodized Aluminum)  
 W (アクリル塗装 / 白) (Acrylic coloring / White)

長さ (L) Length: 3640mm(143.31")  
 (Order) = 受注生産/納期7日 Build-to-order manufacturing / Delivery: 7days

FA/W
ALP-BR-3640-FA
ALP-BR-3640-W (Order)

※ご希望の長さに切断させて頂きます。(有償)  
 ※表面処理別注も承ります。価格・納期はお問い合わせください。  
 ※Can be cut to your specifications upon request for an additional charge.  
 ※Different color finishing are available upon request.

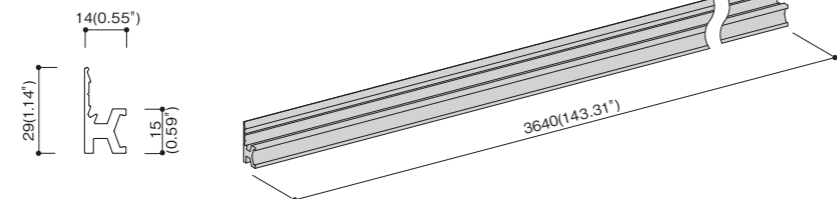

仕上げ Finish (品番の後ろに仕上げをご指定ください。Please specify the finish behind the part number)

FA (ファインアルマイト) Anodized Aluminum	W (アクリル塗装 / 白) Acrylic coloring / White
-------------------------------------	--

## Rail Cover

### レールカバー

- アルラインパネルの意匠に変化を加えられるカバー材です。様々な色にも対応が可能ですのでお問い合わせください。
- **Cover for the AL Line Panel for changing the look and design.**  
**Variety of colors are available.**

品番 Product No.: **ALP-RC**  
 材質 Material: アルミニウム Aluminum  
 表面仕上 Surface finish: FA (ファインアルマイト) (Anodized Aluminum)  
 W (アクリル塗装 / 白) (Acrylic coloring / White)

長さ (L) Length: 3640mm(143.31")  
 (Order) = 受注生産/納期7日 Build-to-order manufacturing / Delivery: 7days

FA/W
ALP-RC-15-3640-FA
ALP-RC-15-3640-W (Order)

※ご希望の長さに切断させて頂きます。(有償)  
 ※表面処理別注も承ります。価格・納期はお問い合わせください。  
 ※Can be cut to your specifications upon request for an additional charge.  
 ※Different color finishing are available upon request.

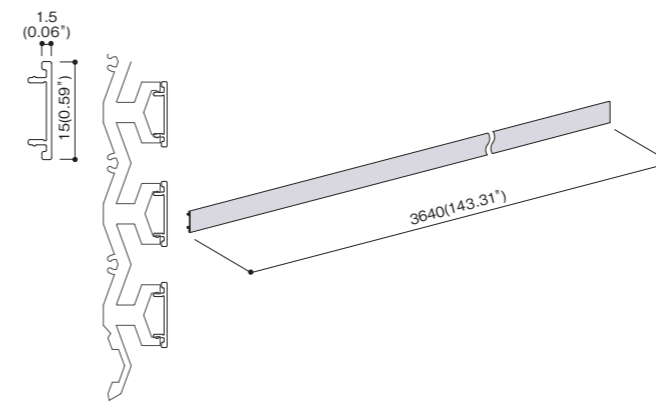

## AL Line Spacer

### アルラインスペーサー

- トップレールの固定や各種表パーツの抜け防止金物です。
- **Spacer that is inserted into the Top Rail to secure the front parts.**

品番 Product No.: **ALSPA**  
 材質 Material: アルミニウム Aluminum  
 表面仕上 Surface finish: FA (ファインアルマイト) (Anodized Aluminum)  
 W (アクリル塗装 / 白) (Acrylic coloring / White)

長さ (L) Length: 25mm/100mm/1000mm(0.98"/3.94"/39.37")  
 (Order) = 受注生産/納期7日 Build-to-order manufacturing / Delivery: 7days

FA/W	
ALSPA- 25-FA	ALSPA- 25-W (Order)
ALSPA- 100-FA	ALSPA- 100-W (Order)
ALSPA-1000-FA	ALSPA-1000-W (Order)

※ご希望の長さに切断させて頂きます。(有償)  
 ※表面処理別注も承ります。価格・納期はお問い合わせください。  
 ※Can be cut to your specifications upon request for an additional charge.  
 ※Different color finishing are available upon request.

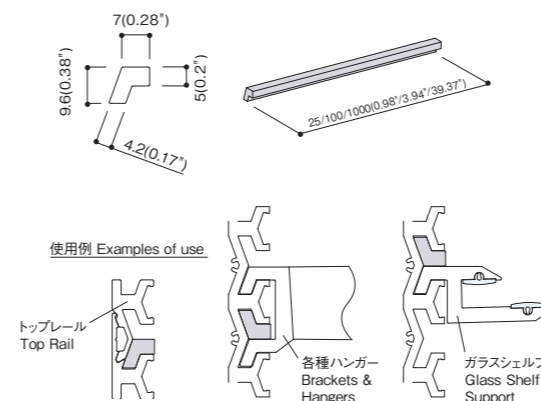

使用例 Examples of use

トップレール  
Top Rail

各種ハンガー  
Brackets &  
Hangers

ガラスシェルフ  
Glass Shelf  
Support

## End Cover

### エンドカバー

- アルラインパネルのコーナー納め材です。
- **Vertical end cover to be used at both ends of the AL Line Panel.**

品番 Product No.: **ALP-EC**  
 材質 Material: アルミニウム Aluminum  
 表面仕上 Surface finish: FA (ファインアルマイト) (Anodized Aluminum)  
 W (アクリル塗装 / 白) (Acrylic coloring / White)

長さ (L) Length: 3640mm(143.31")  
 (Order) = 受注生産/納期7日 Build-to-order manufacturing / Delivery: 7days

FA/W
ALP-EC-3640-FA
ALP-EC-3640-W (Order)

※ご希望の長さに切断させて頂きます。(有償)  
 ※表面処理別注も承ります。価格・納期はお問い合わせください。  
 ※Can be cut to your specifications upon request for an additional charge.  
 ※Different color finishing are available upon request.

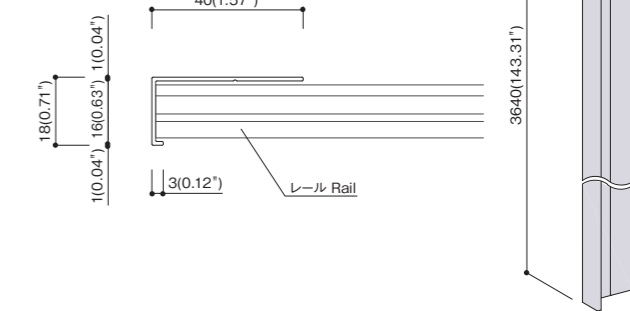

## Al Line Free Holder

### アルラインフリーホルダー

- POPやプライスカードを取り付けるためのホルダーです。
- **3x9の斜めになった溝をご利用ください。**

- **Holder for attaching a POP panel or a price card.**  
**Use a diagonal groove measuring 3x9mm(0.12"x0.35").**

品番 Product No.: **ALFHA**  
 材質 Material: アルミニウム Aluminum  
 表面仕上 Surface finish: FA (ファインアルマイト) (Anodized Aluminum)  
 長さ (L) Length: 50mm/100mm/150mm/1000mm(1.97"/3.94"/5.91"/39.37")  
 (Order) = 受注生産/納期7日 Build-to-order manufacturing / Delivery: 7days

ALFHA	
ALFHA-3x9- 50-FA (Order)	ALFHA-3x9- 150-FA (Order)
ALFHA-3x9-100-FA (Order)	ALFHA-3x9-1000-FA (Order)

※ポスターパネル等、表のパーツは別途ご用意ください。  
 ※ご希望の長さに切断させて頂きます。(有償)  
 ※表面処理別注も承ります。価格・納期はお問い合わせください。  
 ※Get front parts such as a Poster Panel separately.  
 ※Can be cut to your specifications upon request for an additional charge.  
 ※Different color finishing are available upon request.

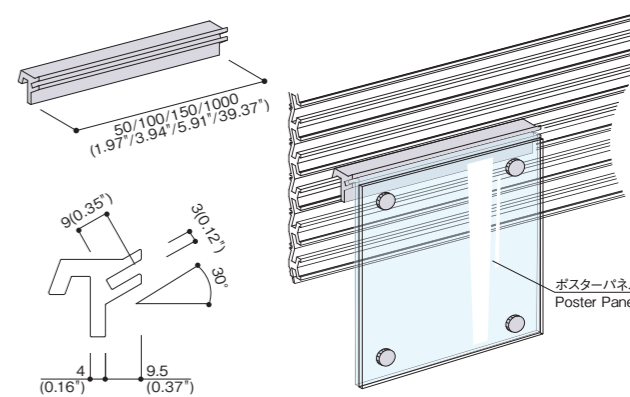

ポスターパネル  
Poster Panel

仕上げ Finish (品番の後ろに仕上げをご指定ください。Please specify the finish behind the part number)

FA (ファインアルマイト) Anodized Aluminum	W (アクリル塗装 / 白) Acrylic coloring / White
-------------------------------------	--

## AL Line Bracket

アルラインブラケット

- 各種インローの支持パーツとしてご利用ください。
- Use as a support part of various inside stiffeners.

品番 Product No.: **ALSI**  
 材質 Material: スチール Steel / アルミニウム Aluminum  
 表面仕上 Surface finish: CR (ユニクロメッキ) (Chrome plated)  
 安定荷重: ALSI-10<sup>□</sup>-100 / 15kg(中心)  
 Maximum load capacity: ALSI-10<sup>□</sup>-100 / 15kg(33.11 lbs)(center loading)  
 安定荷重: ALSI-10<sup>□</sup>-300 / 10kg(中心)  
 Maximum load capacity: ALSI-10<sup>□</sup>-300 / 10kg(22.08 lbs)(center loading)  
 (Order) = 受注生産/納期7日 Build-to-order manufacturing / Delivery: 7days

ALSI-10
ALSI-10 <sup>□</sup> -100-CR (Order)
ALSI-10 <sup>□</sup> -300-CR (Order)

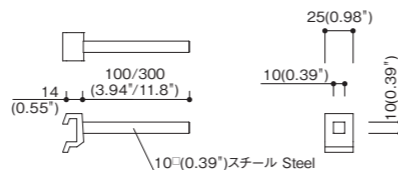

## AL Line Faceout Bracket (Round)

アルラインフェイスアウトブラケット(ラウンド)

- フェイスアウト専用ブラケットです。
- Standard faceout bracket.

品番 Product No.: **ALFRS**  
 材質 Material: ステンレス Stainless Steel / アルミニウム Aluminum  
 ※全てアルミでの製作も可能です。(表面処理:アルマイトシルバー)  
 ※Possible to manufacture in all aluminum (Surface finish: Anodized Silver)  
 表面仕上 Surface finish: HL (ステンレスヘアライン) (Stainless Hairline)  
 安定荷重: ALFRS-16φ-300 / 10kg(中心)  
 Maximum load capacity: ALFRS-16φ-300 = 10kg(22.08 lbs)(center loading)  
 安定荷重: ALFRS-19φ-300 / 10kg(中心)  
 Maximum load capacity: ALFRS-19φ-300 = 10kg(22.08 lbs)(center loading)  
 安定荷重: ALFRS-22φ-300 / 12kg(中心)  
 Maximum load capacity: ALFRS-22φ-300 = 12kg(26.49 lbs)(center loading)  
 安定荷重: ALFRS-25φ-300 / 15kg(中心)  
 Maximum load capacity: ALFRS-25φ-300 = 15kg(33.11 lbs)(center loading)  
 (Order) = 受注生産/納期7日 Build-to-order manufacturing / Delivery: 7days



HL			
ALFRS-16φ-100-HL (Order)	ALFRS-19φ-100-HL (Order)	ALFRS-22φ-100-HL	ALFRS-25φ-100-HL
ALFRS-16φ-200-HL (Order)	ALFRS-19φ-200-HL (Order)	ALFRS-22φ-200-HL	ALFRS-25φ-200-HL
ALFRS-16φ-300-HL (Order)	ALFRS-19φ-300-HL (Order)	ALFRS-22φ-300-HL	ALFRS-25φ-300-HL
	ALFRS-19φ-350-HL (Order)	ALFRS-22φ-350-HL	ALFRS-25φ-350-HL
		ALFRS-22φ-400-HL	ALFRS-25φ-400-HL

MR/SUV/SUB/SG/SGL/SAG/SBL FA/AM			
ALFRS-16φ-100-□ (Order)	ALFRS-19φ-100-□ (Order)	ALFRS(A)-22φ-100-□ (Order)	ALFRS(A)-25φ-100-□ (Order)
ALFRS-16φ-200-□ (Order)	ALFRS-19φ-200-□ (Order)	ALFRS(A)-22φ-200-□ (Order)	ALFRS(A)-25φ-200-□ (Order)
ALFRS-16φ-300-□ (Order)	ALFRS-19φ-300-□ (Order)	ALFRS(A)-22φ-300-□ (Order)	ALFRS(A)-25φ-300-□ (Order)
	ALFRS-19φ-350-□ (Order)	ALFRS(A)-22φ-350-□ (Order)	ALFRS(A)-25φ-350-□ (Order)
		ALFRS(A)-22φ-400-□ (Order)	ALFRS(A)-25φ-400-□ (Order)

※サイズ別注・表面処理別注も承ります。価格・納期はお問い合わせください。  
 ※Different sizes and color finishing are available upon request.

FA-AM(アルミ)のみ FA/AM(Aluminum) only

- 材質: アルミ形材 (丸) φ22.6mm
- 材質: アルミ形材 (丸) φ24.5mm
- ※アルミ押出成形材を使用しています。
- Material: Extruded aluminum (round type) φ22.6mm (0.89")
- Material: Extruded aluminum (round type) φ24.5mm (0.96")
- ※Extruded material is used.

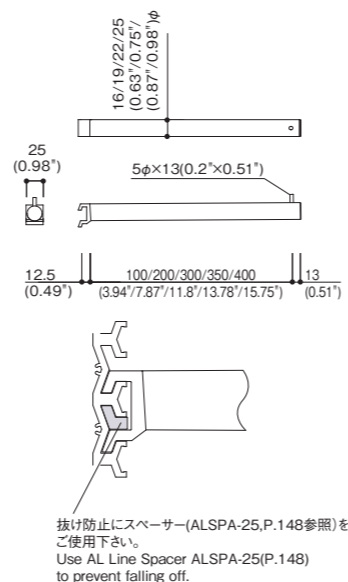

仕上げ Finish (品番の後ろに仕上げをご指定ください。Please specify the finish behind the part number)

HL (ステンレスヘアライン) Stainless Hairline	MR (ステンレスミラー) Stainless Mirror	SUV (ステンレスビーズブラスト) Stainless Vibration	SUB (ステンレスビーズブラスト) Stainless Bead Blast	SG (ステンレスゴールド) Stainless Gold
SGL (ステンレスゴールドヘアライン) Stainless Gold Hairline	SAG (ステンレスアンティークゴールド) Stainless Antique Gold	SBL (ステンレスブロンズヘアライン) Stainless Bronze Hairline	FA (ファインアルマイト) Anodized Aluminum	AM (アルミミラー) Mirror Finish Aluminum

## AL Line Slant Hanger (Round)

アルラインスラントハンガー(ラウンド)

- フェイスアウトの傾斜タイプです。
- The waterfall type hanger.

品番 Product No.: **ALKRS**  
 材質 Material: ステンレス Stainless Steel / アルミニウム Aluminum  
 表面仕上 Surface finish: HL (ステンレスヘアライン) (Stainless Hairline)  
 安定荷重: ALKRS-19φ-390 / 14kg(中心)  
 Maximum load capacity: ALKRS-19φ-390 = 14kg(30.91 lbs)(center loading)  
 安定荷重: ALKRS-22φ-390 / 16kg(中心)  
 Maximum load capacity: ALKRS-22φ-390 = 16kg(35.32 lbs)(center loading)  
 安定荷重: ALKRS-25φ-390 / 16kg(中心)  
 Maximum load capacity: ALKRS-25φ-390 = 16kg(35.32 lbs)(center loading)  
 (Order) = 受注生産/納期7日 Build-to-order manufacturing / Delivery: 7days

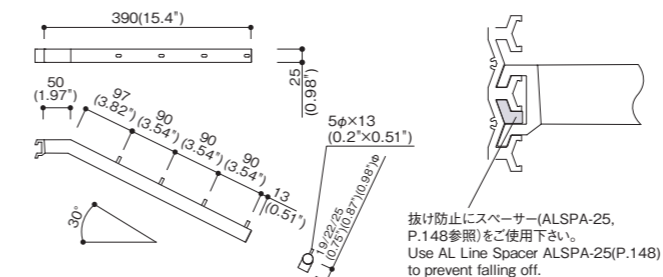

HL	MR/SUV/SUB/SG/SGL/SAG/SBL FA/AM
ALKRS-19φ-390-HL (Order)	ALKRS-19φ-390-□ (Order)
ALKRS-22φ-390-HL (Order)	ALKRS(A)-22φ-390-□ (Order)
ALKRS-25φ-390-HL (Order)	ALKRS(A)-25φ-390-□ (Order)

※サイズ別注・表面処理別注も承ります。価格・納期はお問い合わせください。  
 ※Different sizes and color finishing are available upon request.

## AL Line Single Arm Hanger (Round)

アルラインシングルアームハンガー(ラウンド)

- ハンガーパイプを1本のアームで支持している商品です。
- Horizontal hanger tube with a single arm support.

品番 Product No.: **ALSRS**  
 材質 Material: ステンレス Stainless Steel / アルミニウム Aluminum  
 ※全てアルミでの製作も可能です。(表面処理:アルマイトシルバー)  
 ※Possible to manufacture in all aluminum (Surface finish: Anodized Silver)  
 表面仕上 Surface finish: HL (ステンレスヘアライン) (Stainless Hairline)  
 安定荷重: ALSRS-19φ-590×19φ-300 / 18kg(中心)  
 Maximum load capacity: ALSRS-19φ-590×19φ-300 = 18kg(39.74 lbs)(center loading)  
 安定荷重: ALSRS-22φ-590×22φ-300 / 20kg(中心)  
 Maximum load capacity: ALSRS-22φ-590×22φ-300 = 20kg(44.15 lbs)(center loading)  
 安定荷重: ALSRS-25φ-590×22φ-300 / 20kg(中心)  
 Maximum load capacity: ALSRS-25φ-590×22φ-300 = 20kg(44.15 lbs)(center loading)  
 (Order) = 受注生産/納期7日 Build-to-order manufacturing / Delivery: 7days

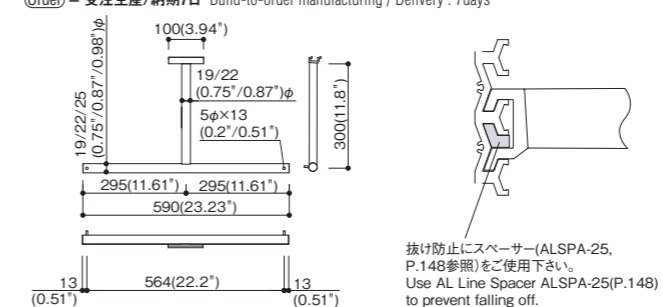

HL	MR/SUV/SUB/SG/SGL/SAG/SBL FA/AM
ALSRS-19φ-590×19φ-300-HL (Order)	ALSRS(A)-19φ-590×19φ-300-□ (Order)
ALSRS-22φ-590×22φ-300-HL (Order)	ALSRS(A)-22φ-590×22φ-300-□ (Order)
ALSRS-25φ-590×22φ-300-HL	ALSRS(A)-25φ-590×22φ-300-□ (Order)

※サイズ別注・表面処理別注も承ります。価格・納期はお問い合わせください。  
 ※Different sizes and color finishing are available upon request.

仕上げ Finish (品番の後ろに仕上げをご指定ください。Please specify the finish behind the part number)

HL (ステンレスヘアライン) Stainless Hairline	MR (ステンレスミラー) Stainless Mirror	SUV (ステンレスビーズブラスト) Stainless Vibration	SUB (ステンレスビーズブラスト) Stainless Bead Blast	SG (ステンレスゴールド) Stainless Gold
SGL (ステンレスゴールドヘアライン) Stainless Gold Hairline	SAG (ステンレスアンティークゴールド) Stainless Antique Gold	SBL (ステンレスブロンズヘアライン) Stainless Bronze Hairline	FA (ファインアルマイト) Anodized Aluminum	AM (アルミミラー) Mirror Finish Aluminum

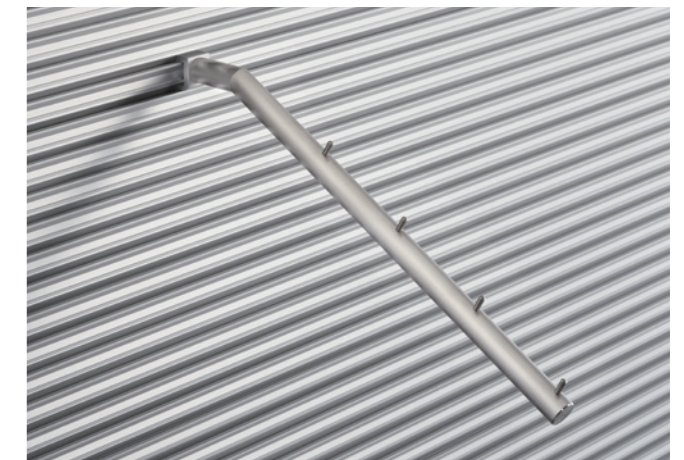

FA-AM(アルミ)のみ FA/AM(Aluminum) only

- 材質: アルミ形材 (丸) φ22.6mm
- 材質: アルミ形材 (丸) φ24.5mm
- ※アルミ押出成形材を使用しています。
- Material: Extruded aluminum (round type) φ22.6mm (0.89")
- Material: Extruded aluminum (round type) φ24.5mm (0.96")
- ※Extruded material is used.



FA-AM(アルミ)のみ FA/AM(Aluminum) only

- 材質: アルミ形材 (丸) φ19.4mm
- 材質: アルミ形材 (丸) φ22.6mm
- 材質: アルミ形材 (丸) φ24.5mm
- ※アルミ押出成形材を使用しています。
- Material: Extruded aluminum (round type) φ19.4mm (0.76")
- Material: Extruded aluminum (round type) φ22.6mm (0.89")
- Material: Extruded aluminum (round type) φ24.5mm (0.96")
- ※Extruded material is used.

## AL Line Double Arm Hanger (Round) アルラインダブルアームハンガー(ラウンド)

- ハンガーパイプを2本のアームで支持している商品です。
- Horizontal hanger tube with double arm supports.

品番 Product No.: **ALWRS**  
 材質 Material: ステンレス Stainless Steel / アルミニウム Aluminum  
 ※全てアルミでの製作も可能です。(表面処理:アルマイトシルバー)  
 ※Possible to manufacture in all aluminum (Surface finish: Anodized Silver)  
 表面仕上 Surface finish: HL(ステンレスヘアライン)(Stainless Hairline)  
安定荷重:ALWRS-19φ-1190×19φ-300 / 26kg(中心)  
 Maximum load capacity:ALWRS-19φ-1190×19φ-300 = 26kg(57.4 lbs)(center loading)  
安定荷重:ALWRS-22φ-1190×22φ-300 / 30kg(中心)  
 Maximum load capacity:ALWRS-22φ-1190×22φ-300 = 30kg(66.23 lbs)(center loading)  
安定荷重:ALWRS-25φ-1190×22φ-300 / 30kg(中心)  
 Maximum load capacity:ALWRS-25φ-1190×22φ-300 = 30kg(66.23 lbs)(center loading)  
 (Order) = 受注生産/納期7日 Build-to-order manufacturing / Delivery : 7days

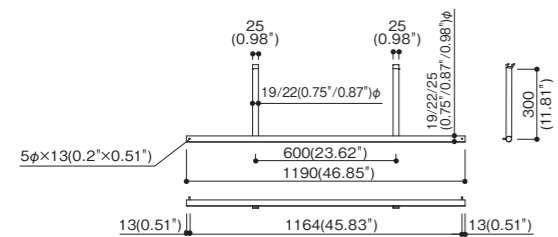

HL	MR/SUV/SUB/SG/SGL/SAG/SBL FA/AM
ALWRS-19φ-1190×19φ-300-HL (Order)	ALWRS(A)-19φ-1190×19φ-300-□□ (Order)
ALWRS-22φ-1190×22φ-300-HL (Order)	ALWRS(A)-22φ-1190×22φ-300-□□ (Order)
ALWRS-25φ-1190×22φ-300-HL	ALWRS(A)-25φ-1190×22φ-300-□□ (Order)

※サイズ別注・表面処理別注も承ります。価格・納期はお問い合わせください。  
 ※Different sizes and color finishing are available upon request.

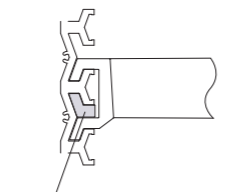
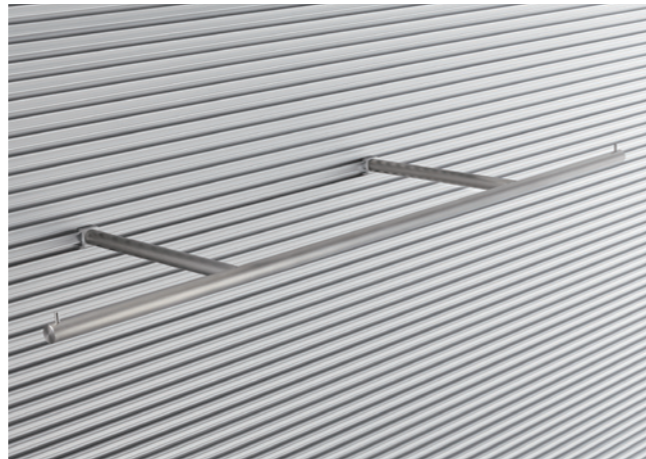

FA・AM(アルミ)のみ FA/AM(Aluminum) only

- 材質:アルミ形材(丸)φ19.4mm
- 材質:アルミ形材(丸)φ22.6mm
- 材質:アルミ形材(丸)φ24.5mm
- ※アルミ押出成形材を使用しています。
- Material: Extruded aluminum (round type) φ19.4mm (0.76")
- Material: Extruded aluminum (round type) φ22.6mm (0.89")
- Material: Extruded aluminum (round type) φ24.5mm (0.96")
- ※Extruded material is used.

抜け防止にスペーサー(ALSPA-25, P.148参照)をご使用下さい。  
 Use AL Line Spacer ALSPA-25(P.148) to prevent falling off.

## AL Line Triple Arm Hanger (Round) アルライントリプルアームハンガー(ラウンド)

- ハンガーパイプを3本のアームで支持している商品です。
- Horizontal hanger tube with triple arm supports.

品番 Product No.: **ALTRS**  
 材質 Material: ステンレス Stainless Steel / アルミニウム Aluminum  
 ※全てアルミでの製作も可能です。(表面処理:アルマイトシルバー)  
 ※Possible to manufacture in all aluminum (Surface finish: Anodized Silver)  
 表面仕上 Surface finish: HL(ステンレスヘアライン)(Stainless Hairline)  
安定荷重:ALTRS-19φ-1790×19φ-300 / 28kg(中心)  
 Maximum load capacity:ALTRS-19φ-1790×19φ-300 = 28kg(61.81 lbs)(center loading)  
安定荷重:ALTRS-22φ-1790×22φ-300 / 32kg(中心)  
 Maximum load capacity:ALTRS-22φ-1790×22φ-300 = 32kg(70.64 lbs)(center loading)  
安定荷重:ALTRS-25φ-1790×22φ-300 / 32kg(中心)  
 Maximum load capacity:ALTRS-25φ-1790×22φ-300 = 32kg(70.64 lbs)(center loading)  
 (Order) = 受注生産/納期7日 Build-to-order manufacturing / Delivery : 7days

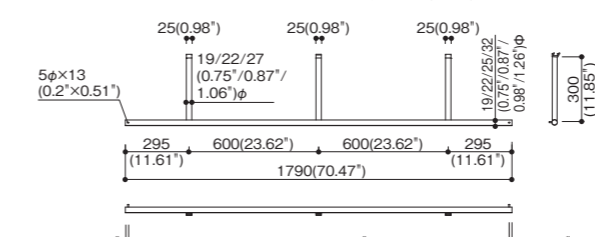

HL	MR/SUV/SUB/SG/SGL/SAG/SBL FA/AM
ALTRS-19φ-1790×19φ-300-HL (Order)	ALTRS(A)-19φ-1790×19φ-300-□□ (Order)
ALTRS-22φ-1790×22φ-300-HL (Order)	ALTRS(A)-22φ-1790×22φ-300-□□ (Order)
ALTRS-25φ-1790×22φ-300-HL	ALTRS(A)-25φ-1790×22φ-300-□□ (Order)
ALTRS-32φ-1790×27φ-300-HL	ALTRS(A)-32φ-1790×27φ-300-□□ (Order)

※サイズ別注・表面処理別注も承ります。価格・納期はお問い合わせください。  
 ※Different sizes and color finishing are available upon request.

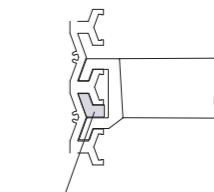
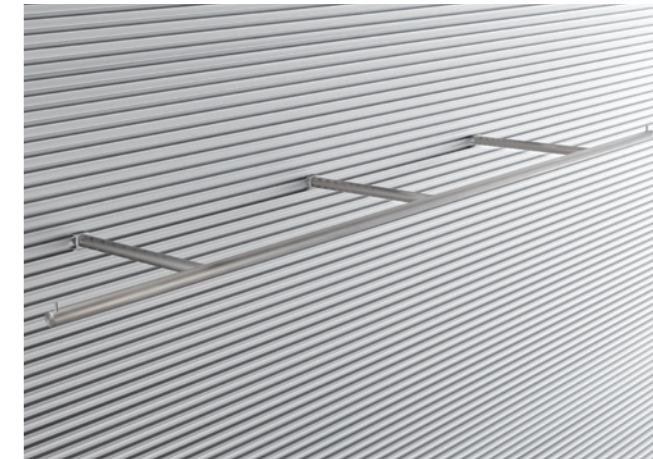

FA・AM(アルミ)のみ FA/AM(Aluminum) only

- 材質:アルミ形材(丸)φ19.4mm
- 材質:アルミ形材(丸)φ22.6mm
- 材質:アルミ形材(丸)φ24.5mm
- 材質:アルミ形材(丸)φ29.2mm
- ※アルミ押出成形材を使用しています。
- Material: Extruded aluminum (round type) φ19.4mm (0.76")
- Material: Extruded aluminum (round type) φ22.6mm (0.89")
- Material: Extruded aluminum (round type) φ24.5mm (0.96")
- Material: Extruded aluminum (round type) φ29.2mm (1.15")
- ※Extruded material is used.

抜け防止にスペーサー(ALSPA-25, P.148参照)をご使用下さい。  
 Use AL Line Spacer ALSPA-25(P.148) to prevent falling off.

## AL Line Double Arm M Hanger (25φM/32φM) アルラインダブルアームMハンガー(25φM/32φM)

- ワンタッチFOハンガーと組み合わせてご使用ください。
- Use in conjunction with the One Touch FO Hanger(Round).

品番 Product No.: **ALWRS**  
 材質 Material: ステンレス Stainless Steel  
 表面仕上 Surface finish: HL(ステンレスヘアライン)(Stainless Hairline)  
安定荷重:ALWRS-25φM-1190×22φ-300 / 30kg(中心)  
 Maximum load capacity:ALWRS-25φM-1190×22φ-300 / 30kg(66.23 lbs)(center loading)  
 (Order) = 受注生産/納期7日 Build-to-order manufacturing / Delivery : 7days

HL	MR/SUV/SUB/SG/SGL/SAG/SBL
ALWRS-25φM-1190×22φ-300-HL (Order)	ALWRS-25φM-1190×22φ-300-□□ (Order)
ALWRS-32φM-1190×25φ-300-HL (Order)	ALWRS-32φM-1190×25φ-300-□□ (Order)

※ワンタッチFOハンガー(P.268参照)が取り付け可能です。  
 ※サイズ別注・表面処理別注も承ります。価格・納期はお問い合わせください。  
 ※Suitable for the One Touch FO Hanger (Round).(see P.268)  
 ※Different sizes and color finishing are available upon request.

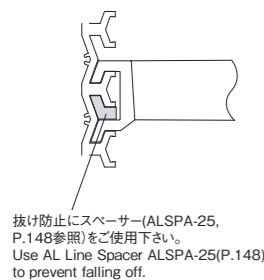
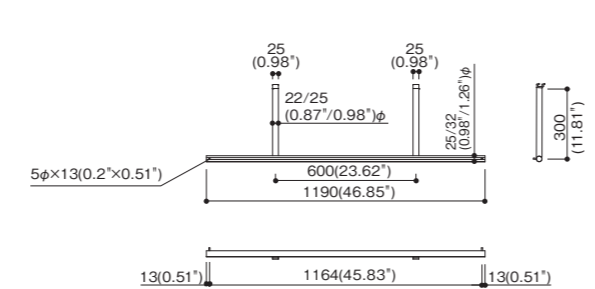
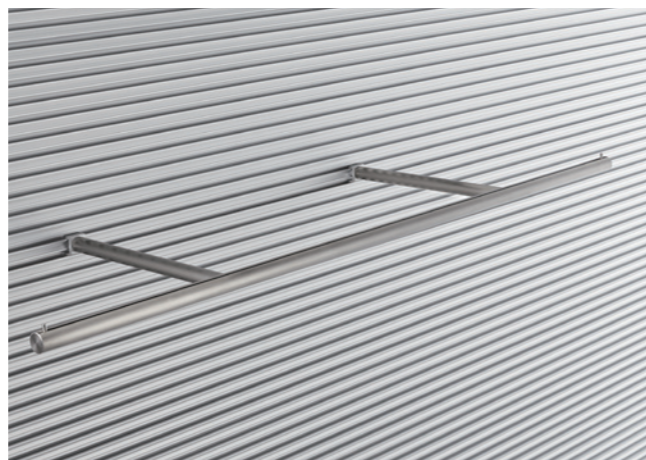

抜け防止にスペーサー(ALSPA-25, P.148参照)をご使用下さい。  
 Use AL Line Spacer ALSPA-25(P.148) to prevent falling off.

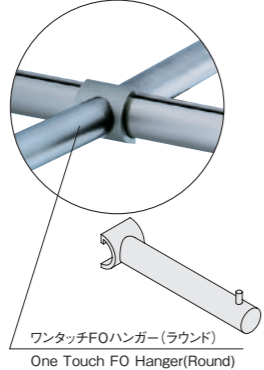

ワンタッチFOハンガー(ラウンド)  
One Touch FO Hanger(Round)

仕上げ Finish (品番の後ろに仕上げをご指定ください。Please specify the finish behind the part number)

HL (ステンレスヘアライン) Stainless Hairline	MR (ステンレスミラー) Stainless Mirror	SUV (ステンレスビーズブラスト) Stainless Bead Blast	SUB (ステンレスミラー) Stainless Mirror	SG (ステンレスゴールド) Stainless Gold
SGL (ステンレスゴールドヘアライン) Stainless Gold Hairline	SAG (ステンレスアンティークゴールド) Stainless Antique Gold	SBL (ステンレスブロンズヘアライン) Stainless Bronze Hairline	FA (ファインアルマイト) Anodized Aluminum	AM (アルミミラー) Mirror Finish Aluminum

## AL Line Triple Arm M Hanger (25φM/32φM) アルライントリプルアームMハンガー(25φM/32φM)

- 着脱自由なワンタッチFOハンガーと組み合わせてご使用ください。
- Use in conjunction with the One Touch FO Hanger(Round).

品番 Product No.: **ALTRS**  
 材質 Material: ステンレス Stainless Steel  
 表面仕上 Surface finish: HL(ステンレスヘアライン)(Stainless Hairline)  
安定荷重:ALTRS-25φM-1790×22φ-300 / 32kg(中心)  
 Maximum load capacity:ALTRS-25φM-1790×22φ-300 = 32kg(70.64 lbs)(center loading)  
 (Order) = 受注生産/納期7日 Build-to-order manufacturing / Delivery : 7days

HL	MR/SUV/SUB/SG/SGL/SAG/SBL
ALTRS-25φM-1790×22φ-300-HL (Order)	ALTRS-25φM-1790×22φ-300-□□ (Order)
ALTRS-32φM-1790×25φ-300-HL (Order)	ALTRS-32φM-1790×25φ-300-□□ (Order)

※ワンタッチFOハンガー(P.268参照)が取り付け可能です。  
 ※サイズ別注・表面処理別注も承ります。価格・納期はお問い合わせください。  
 ※Suitable for the One Touch FO Hanger (Round).(see P.268)  
 ※Different sizes and color finishing are available upon request.

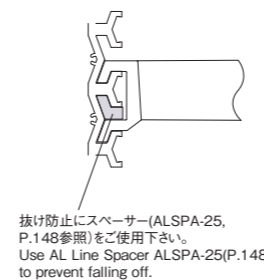
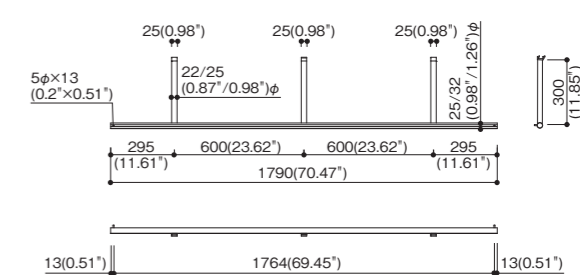
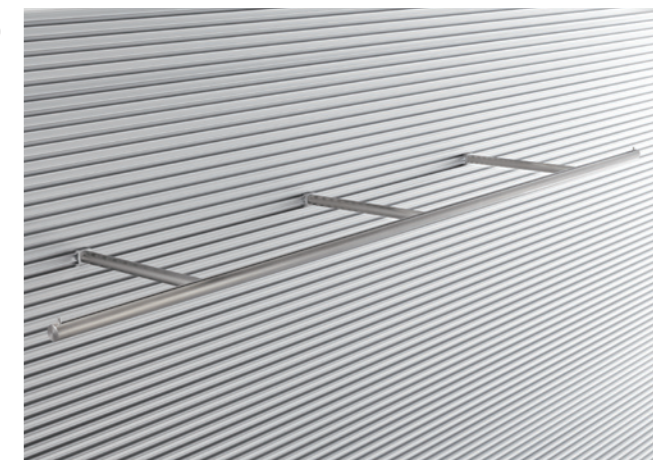

抜け防止にスペーサー(ALSPA-25, P.148参照)をご使用下さい。  
 Use AL Line Spacer ALSPA-25(P.148) to prevent falling off.

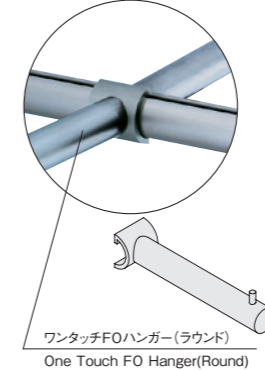

ワンタッチFOハンガー(ラウンド)  
One Touch FO Hanger(Round)

仕上げ Finish (品番の後ろに仕上げをご指定ください。Please specify the finish behind the part number)

HL (ステンレスヘアライン) Stainless Hairline	MR (ステンレスミラー) Stainless Mirror	SUV (ステンレスビーズブラスト) Stainless Bead Blast	SUB (ステンレスミラー) Stainless Mirror	SG (ステンレスゴールド) Stainless Gold
SGL (ステンレスゴールドヘアライン) Stainless Gold Hairline	SAG (ステンレスアンティークゴールド) Stainless Antique Gold	SBL (ステンレスブロンズヘアライン) Stainless Bronze Hairline	FA (ファインアルマイト) Anodized Aluminum	AM (アルミミラー) Mirror Finish Aluminum

## AL Line Faceout Bracket (Square)

アルラインフェイスアウトブラケット(スクエア)

- フェイスアウト専用ブラケットです。
- Standard faceout bracket.

品番 Product No.: **ALFSS**  
 材質 Material: ステンレス Stainless Steel / アルミニウム Aluminum  
 ※全てアルミでの製作も可能です。(表面処理:アルマイトシルバー)  
 ※Possible to manufacture in all aluminum (Surface finish: Anodized Silver)  
 表面仕上 Surface finish: HL (ステンレスヘアライン) (Stainless Hairline)  
 安定荷重:ALFSS-13<sup>□</sup>-300 / 6kg (中心)  
 Maximum load capacity:ALFSS-13<sup>□</sup>-300 = 6kg(13.25 lbs)(center loading)  
 安定荷重:ALFSS-16<sup>□</sup>-300 / 10kg(中心)  
 Maximum load capacity:ALFSS-16<sup>□</sup>-300 / 10kg(22.08 lbs)(center loading)  
 安定荷重:ALFSS-19<sup>□</sup>-300 / 10kg(中心)  
 Maximum load capacity:ALFSS-19<sup>□</sup>-300 = 10kg(22.08 lbs)(center loading)  
 安定荷重:ALFSS-22<sup>□</sup>-300 / 12kg(中心)  
 Maximum load capacity:ALFSS-22<sup>□</sup>-300 = 12kg(26.49 lbs)(center loading)  
 安定荷重:ALFSS-25<sup>□</sup>-300 / 15kg(中心)  
 Maximum load capacity:ALFSS-25<sup>□</sup>-300 = 15kg(33.11 lbs)(center loading)  
**Order** = 受注生産/納期7日 Build-to-order manufacturing / Delivery : 7days

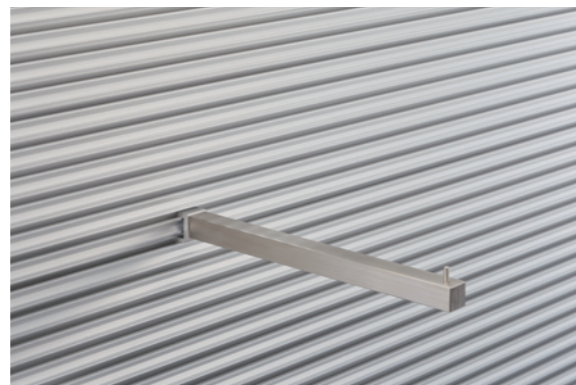
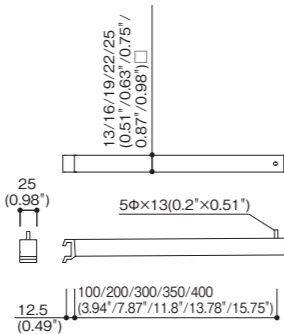

抜け防止にスペーサー(ALSPA-25,P.148参照)をご使用下さい。  
 Use AL Line Spacer ALSPA-25(P.148) to prevent falling off.

FA・AM(アルミ)のみ FA/AM(Aluminum) only

- 材質:アルミ形材(角)19.2<sup>□</sup>
- 材質:アルミ形材(角)22.2<sup>□</sup>
- ※アルミ押出成形材を使用しています。
- Material:Extruded aluminum (square type) 19.2<sup>□</sup>(0.76")
- Material:Extruded aluminum (square type) 22.2<sup>□</sup>(0.87")
- ※Extruded material is used.

※下面にリブが付いた形状になります。  
 ※Shape with rib on the bottom side.

※サイズ別注・表面処理別注も承ります。価格・納期はお問い合わせください。  
 ※Different sizes and color finishing are available upon request.

HL				
ALFSS-13 <sup>□</sup> -100-HL <b>Order</b>	ALFSS-16 <sup>□</sup> -200-HL <b>Order</b>	ALFSS-19 <sup>□</sup> -300-HL <b>Order</b>	ALFSS-22 <sup>□</sup> -300-HL	ALFSS-25 <sup>□</sup> -200-HL
ALFSS-13 <sup>□</sup> -200-HL <b>Order</b>	ALFSS-16 <sup>□</sup> -300-HL <b>Order</b>	ALFSS-19 <sup>□</sup> -350-HL <b>Order</b>	ALFSS-22 <sup>□</sup> -350-HL	ALFSS-25 <sup>□</sup> -300-HL
ALFSS-13 <sup>□</sup> -300-HL <b>Order</b>	ALFSS-19 <sup>□</sup> -100-HL <b>Order</b>	ALFSS-22 <sup>□</sup> -100-HL	ALFSS-22 <sup>□</sup> -400-HL	ALFSS-25 <sup>□</sup> -350-HL
ALFSS-16 <sup>□</sup> -100-HL <b>Order</b>	ALFSS-19 <sup>□</sup> -200-HL <b>Order</b>	ALFSS-22 <sup>□</sup> -200-HL	ALFSS-25 <sup>□</sup> -100-HL	ALFSS-25 <sup>□</sup> -400-HL

MR/SUV/SUB/SG/SGL/SAG/SBL FA/AM				
ALFSS-13 <sup>□</sup> -100-□□ <b>Order</b>	ALFSS-16 <sup>□</sup> -200-□□ <b>Order</b>	ALFSS(A)-19 <sup>□</sup> -300-□□ <b>Order</b>	ALFSS(A)-22 <sup>□</sup> -300-□□ <b>Order</b>	ALFSS-25 <sup>□</sup> -200-□□ <b>Order</b>
ALFSS-13 <sup>□</sup> -200-□□ <b>Order</b>	ALFSS-16 <sup>□</sup> -300-□□ <b>Order</b>	ALFSS(A)-19 <sup>□</sup> -350-□□ <b>Order</b>	ALFSS(A)-22 <sup>□</sup> -350-□□ <b>Order</b>	ALFSS-25 <sup>□</sup> -300-□□ <b>Order</b>
ALFSS-13 <sup>□</sup> -300-□□ <b>Order</b>	ALFSS-19 <sup>□</sup> -100-□□ <b>Order</b>	ALFSS(A)-22 <sup>□</sup> -100-□□ <b>Order</b>	ALFSS(A)-22 <sup>□</sup> -400-□□ <b>Order</b>	ALFSS-25 <sup>□</sup> -350-□□ <b>Order</b>
ALFSS-16 <sup>□</sup> -100-□□ <b>Order</b>	ALFSS-19 <sup>□</sup> -200-□□ <b>Order</b>	ALFSS(A)-22 <sup>□</sup> -200-□□ <b>Order</b>	ALFSS-25 <sup>□</sup> -100-□□ <b>Order</b>	ALFSS-25 <sup>□</sup> -400-□□ <b>Order</b>

※サイズ別注・表面処理別注も承ります。価格・納期はお問い合わせください。  
 ※Different sizes and color finishing are available upon request.

## AL Line Slant Hanger (Square)

アルラインスラントハンガー(スクエア)

- フェイスアウトの傾斜タイプです。
- The waterfall type hanger.

品番 Product No.: **ALKSS**  
 材質 Material: ステンレス Stainless Steel / アルミニウム Aluminum  
 表面仕上 Surface finish: HL (ステンレスヘアライン) (Stainless Hairline)  
 安定荷重:ALKSS-19<sup>□</sup>-390 / 14kg(中心)  
 Maximum load capacity:ALKSS-19<sup>□</sup>-390 = 14kg(30.91 lbs)(center loading)  
 安定荷重:ALKSS-22<sup>□</sup>-390 / 16kg(中心)  
 Maximum load capacity:ALKSS-22<sup>□</sup>-390 = 16kg(35.32 lbs)(center loading)  
 安定荷重:ALKSS-25<sup>□</sup>-390 / 16kg(中心)  
 Maximum load capacity:ALKSS-25<sup>□</sup>-390 = 16kg(35.32 lbs)(center loading)  
**Order** = 受注生産/納期7日 Build-to-order manufacturing / Delivery : 7days

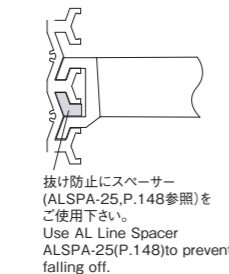
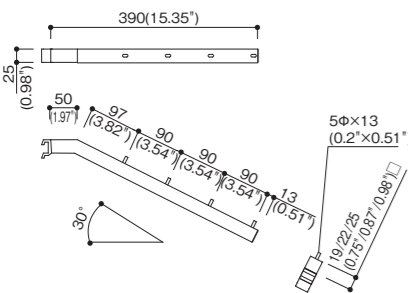

抜け防止にスペーサー(ALSPA-25,P.148参照)をご使用下さい。  
 Use AL Line Spacer ALSPA-25(P.148)to prevent falling off.

FA・AM(アルミ)のみ FA/AM(Aluminum) only

- 材質:アルミ形材(角)19.2<sup>□</sup>
- 材質:アルミ形材(角)22.2<sup>□</sup>
- ※アルミ押出成形材を使用しています。
- Material:Extruded aluminum (square type) 19.2<sup>□</sup>(0.76")
- Material:Extruded aluminum (square type) 22.2<sup>□</sup>(0.87")
- ※Extruded material is used.

※下面にリブが付いた形状になります。  
 ※Shape with rib on the bottom side.

※サイズ別注・表面処理別注も承ります。価格・納期はお問い合わせください。  
 ※Different sizes and color finishing are available upon request.

HL	MR/SUV/SUB/SG/SGL/SAG/SBL FA/AM
ALKSS-19 <sup>□</sup> -390-HL <b>Order</b>	ALKSS(A)-19 <sup>□</sup> -390-□□ <b>Order</b>
ALKSS-22 <sup>□</sup> -390-HL <b>Order</b>	ALKSS(A)-22 <sup>□</sup> -390-□□ <b>Order</b>
ALKSS-25 <sup>□</sup> -390-HL <b>Order</b>	ALKSS-25 <sup>□</sup> -390-□□ <b>Order</b>

※サイズ別注・表面処理別注も承ります。価格・納期はお問い合わせください。  
 ※Different sizes and color finishing are available upon request.

仕上げ Finish (品番の後ろに仕上げをご指定ください。Please specify the finish behind the part number)

HL (ステンレスヘアライン) Stainless Hairline	MR (ステンレスミラー) Stainless Mirror	SUV (ステンレスビーズブラスト) Stainless Vibration	SUB (ステンレスビーズブラスト) Stainless Bead Blast	SG (ステンレスゴールド) Stainless Gold
SGL (ステンレスゴールドヘアライン) Stainless Gold Hairline	SAG (ステンレスアンティークゴールド) Stainless Antique Gold	SBL (ステンレスブロンズヘアライン) Stainless Bronze Hairline	FA (ファインアルマイト) Anodized Aluminum	AM (アルミミラー) Mirror Finish Aluminum

## AL Line Single Arm Hanger (Square)

アルラインシングルアームハンガー(スクエア)

- ハンガーパイプを1本で支持している商品です。
- Horizontal hanger tube with a single arm support.

品番 Product No.: **ALSSS**  
 材質 Material: ステンレス Stainless Steel / アルミニウム Aluminum  
 ※全てアルミでの製作も可能です。(表面処理:アルマイトシルバー)  
 ※Possible to manufacture in all aluminum (Surface finish: Anodized Silver)  
 表面仕上 Surface finish: HL (ステンレスヘアライン) (Stainless Hairline)  
 安定荷重:ALSSS-19<sup>□</sup>-590×19<sup>□</sup>-300 / 18kg(中心)  
 Maximum load capacity:ALSSS-19<sup>□</sup>-590×19<sup>□</sup>-300 = 18kg(39.74 lbs)(center loading)  
 安定荷重:ALSSS-22<sup>□</sup>-590×22<sup>□</sup>-300 / 20kg(中心)  
 Maximum load capacity:ALSSS-22<sup>□</sup>-590×22<sup>□</sup>-300 = 20kg(44.15 lbs)(center loading)  
 安定荷重:ALSSS-25<sup>□</sup>-590×25<sup>□</sup>-300 / 20kg(中心)  
 Maximum load capacity:ALSSS-25<sup>□</sup>-590×25<sup>□</sup>-300 = 20kg(44.15 lbs)(center loading)  
**Order** = 受注生産/納期7日 Build-to-order manufacturing / Delivery : 7days

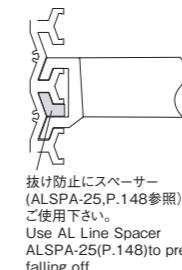
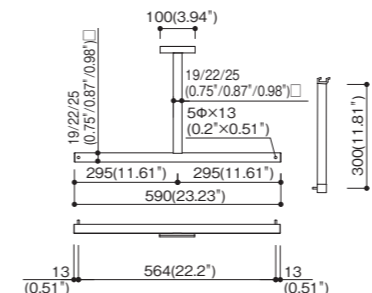

抜け防止にスペーサー(ALSPA-25,P.148参照)をご使用下さい。  
 Use AL Line Spacer ALSPA-25(P.148)to prevent falling off.

HL	MR/SUV/SUB/SG/SGL/SAG/SBL FA/AM
ALSSS-19 <sup>□</sup> -590×19 <sup>□</sup> -300-HL <b>Order</b>	ALSSS(A)-19 <sup>□</sup> -590×19 <sup>□</sup> -300-□□ <b>Order</b>
ALSSS-22 <sup>□</sup> -590×22 <sup>□</sup> -300-HL <b>Order</b>	ALSSS(A)-22 <sup>□</sup> -590×22 <sup>□</sup> -300-□□ <b>Order</b>
ALSSS-25 <sup>□</sup> -590×25 <sup>□</sup> -300-HL	ALSSS-25 <sup>□</sup> -590×25 <sup>□</sup> -300-□□ <b>Order</b>

※サイズ別注・表面処理別注も承ります。価格・納期はお問い合わせください。  
 ※Different sizes and color finishing are available upon request.

## AL Line Double Arm Hanger (Square)

アルラインダブルアームハンガー(スクエア)

- ハンガーパイプを2本で支持している商品です。
- Horizontal hanger tube with double arm supports.

品番 Product No.: **ALWSS**  
 材質 Material: ステンレス Stainless Steel / アルミニウム Aluminum  
 ※全てアルミでの製作も可能です。(表面処理:アルマイトシルバー)  
 ※Possible to manufacture in all aluminum (Surface finish: Anodized Silver)  
 表面仕上 Surface finish: HL (ステンレスヘアライン) (Stainless Hairline)  
 安定荷重:ALWSS-19<sup>□</sup>-1190×19<sup>□</sup>-300 / 26kg(中心)  
 Maximum load capacity:ALWSS-19<sup>□</sup>-1190×19<sup>□</sup>-300 = 26kg(57.4 lbs)(center loading)  
 安定荷重:ALWSS-22<sup>□</sup>-1190×22<sup>□</sup>-300 / 30kg(中心)  
 Maximum load capacity:ALWSS-22<sup>□</sup>-1190×22<sup>□</sup>-300 = 30kg(66.23 lbs)(center loading)  
 安定荷重:ALWSS-25<sup>□</sup>-1190×25<sup>□</sup>-300 / 30kg(中心)  
 Maximum load capacity:ALWSS-25<sup>□</sup>-1190×25<sup>□</sup>-300 = 30kg(66.23 lbs)(center loading)  
**Order** = 受注生産/納期7日 Build-to-order manufacturing / Delivery : 7days

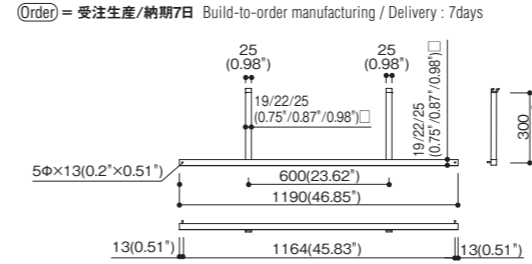

抜け防止にスペーサー(ALSPA-25,P.148参照)をご使用下さい。  
 Use AL Line Spacer ALSPA-25(P.148)to prevent falling off.

HL	MR/SUV/SUB/SG/SGL/SAG/SBL FA/AM
ALWSS-19 <sup>□</sup> -1190×19 <sup>□</sup> -300-HL <b>Order</b>	ALWSS(A)-19 <sup>□</sup> -1190×19 <sup>□</sup> -300-□□ <b>Order</b>
ALWSS-22 <sup>□</sup> -1190×22 <sup>□</sup> -300-HL <b>Order</b>	ALWSS(A)-22 <sup>□</sup> -1190×22 <sup>□</sup> -300-□□ <b>Order</b>
ALWSS-25 <sup>□</sup> -1190×25 <sup>□</sup> -300-HL	ALWSS-25 <sup>□</sup> -1190×25 <sup>□</sup> -300-□□ <b>Order</b>

※サイズ別注・表面処理別注も承ります。価格・納期はお問い合わせください。  
 ※Different sizes and color finishing are available upon request.

仕上げ Finish (品番の後ろに仕上げをご指定ください。Please specify the finish behind the part number)

HL (ステンレスヘアライン) Stainless Hairline	MR (ステンレスミラー) Stainless Mirror	SUV (ステンレスビーズブラスト) Stainless Vibration	SUB (ステンレスビーズブラスト) Stainless Bead Blast	SG (ステンレスゴールド) Stainless Gold
SGL (ステンレスゴールドヘアライン) Stainless Gold Hairline	SAG (ステンレスアンティークゴールド) Stainless Antique Gold	SBL (ステンレスブロンズヘアライン) Stainless Bronze Hairline	FA (ファインアルマイト) Anodized Aluminum	AM (アルミミラー) Mirror Finish Aluminum



FA・AM(アルミ)のみ FA/AM(Aluminum) only

- 材質:アルミ形材(角)19.2<sup>□</sup>
- 材質:アルミ形材(角)22.2<sup>□</sup>
- ※アルミ押出成形材を使用しています。
- Material:Extruded aluminum (square type) 19.2<sup>□</sup>(0.76")
- Material:Extruded aluminum (square type) 22.2<sup>□</sup>(0.87")
- ※Extruded material is used.

※下面にリブが付いた形状になります。  
 ※Shape with rib on the bottom side.

## AL Line Triple Arm Hanger (Square)

アルライントリプルアームハンガー (スクエア)

- ハンガーパイプを3本で支持している商品です。
- Horizontal hanger tube with triple arm supports.

品番 Product No.: **ALTSS**  
 材質 Material: ステンレス Stainless Steel / アルミニウム Aluminum  
 ※全てアルミでの製作も可能です。(表面処理:アルマイトシルバー)  
 ※Possible to manufacture in all aluminum (Surface finish: Anodized Silver)  
 表面仕上 Surface finish: HL (ステンレスヘアライン) (Stainless Hairline)  
 安定荷重:ALTSS-19<sup>□</sup>-1790×19<sup>□</sup>-300 / 28kg(中心)  
 Maximum load capacity:ALTSS-19<sup>□</sup>-1790×19<sup>□</sup>-300 = 28kg(61.81 lbs)(center loading)  
 安定荷重:ALTSS-22<sup>□</sup>-1790×22<sup>□</sup>-300 / 32kg(中心)  
 Maximum load capacity:ALTSS-22<sup>□</sup>-1790×22<sup>□</sup>-300 = 32kg(70.64 lbs)(center loading)  
 安定荷重:ALTSS-25<sup>□</sup>-1790×25<sup>□</sup>-300 / 32kg(中心)  
 Maximum load capacity:ALTSS-25<sup>□</sup>-1790×25<sup>□</sup>-300 = 32kg(70.64 lbs)(center loading)  
 (Order) = 受注生産/納期7日 Build-to-order manufacturing / Delivery : 7days

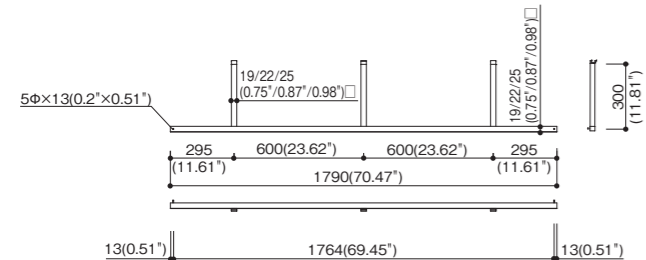

HL	MR/SUV/SUB/SG/SGL/SAG/SBL FA/AM
ALTSS-19 <sup>□</sup> -1790×19 <sup>□</sup> -300-HL (Order)	ALTSS(A)-19 <sup>□</sup> -1790×19 <sup>□</sup> -300-□ (Order)
ALTSS-22 <sup>□</sup> -1790×22 <sup>□</sup> -300-HL (Order)	ALTSS(A)-22 <sup>□</sup> -1790×22 <sup>□</sup> -300-□ (Order)
ALTSS-25 <sup>□</sup> -1790×25 <sup>□</sup> -300-HL	ALTSS- 25 <sup>□</sup> -1790×25 <sup>□</sup> -300-□ (Order)

※サイズ別注・表面処理別注も承ります。価格・納期はお問い合わせください。  
 ※Different sizes and color finishing are available upon request.

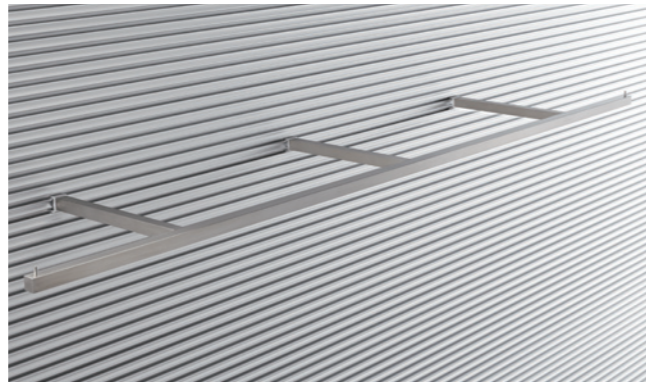

FA-AM(アルミのみ FA/AM(Aluminum) only)

- 材質:アルミ材(角)19.2<sup>□</sup>
- 材質:アルミ材(角)22.2<sup>□</sup>
- ※アルミ押出成形材を使用しています。
- Material:Extruded aluminum(square type) 19.2<sup>□</sup>(0.76")
- Material:Extruded aluminum(square type) 22.2<sup>□</sup>(0.87")
- ※Extruded material is used.

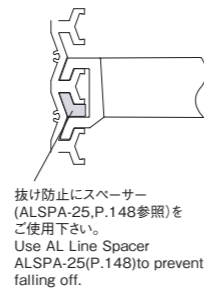
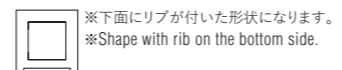

## AL Line Panel Bracket Set

アルラインパネルブラケットセット

- 着脱が簡単なパネル受けパーツです。POPパネル・ミラーパネル等の取付にご利用ください。
- Detachable parts for mounting a panel. Perfect for mounting a POP panel or a mirror panel.

品番 Product No.: **ALPSA**  
 材質 Material: アルミニウム Aluminum  
 表面仕上 Surface finish: FA (ファインアルマイト) (Anodized Aluminum)

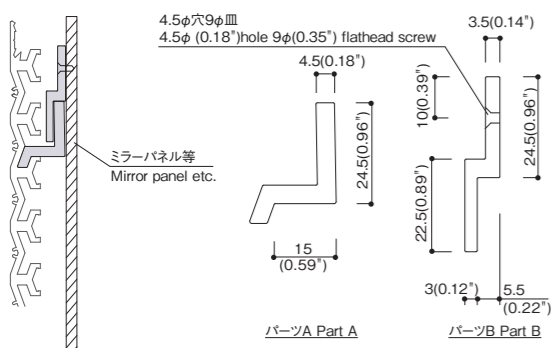

ALPSA
ALPSA-5×25- 300-A+B-FA
ALPSA-5×25- 450-A+B-FA
ALPSA-5×25- 600-A+B-FA
ALPSA-5×25- 900-A+B-FA
ALPSA-5×25-1200-A+B-FA

※ご希望の長さに切断させて頂きます。(有償)  
 ※取付穴は加工していません。  
 ※Can be cut to your specifications upon request for an additional charge.  
 ※Mounting holes are not processed.

仕上げ Finish (品番の後ろに仕上げをご指定ください。Please specify the finish behind the part number)

HL (ステンレスヘアライン) Stainless Hairline	MR (ステンレスミラー) Stainless Mirror	SUV (ステンレスビーズブラスト) Stainless Vibration	SUB (ステンレスビーズブラスト) Stainless Bead Blast	SG (ステンレスゴールド) Stainless Gold
SGL (ステンレスゴールドヘアライン) Stainless Gold Hairline	SAG (ステンレスアンティークゴールド) Stainless Antique Gold	SBL (ステンレスブロンズヘアライン) Stainless Bronze Hairline	FA (ファインアルマイト) Anodized Aluminum	AM (アルミミラー) Mirror Finish Aluminum

## AL Line Wood Shelf Support

アルラインウッドシェルフ

- アルラインパネル用の木棚ブラケットです。(ビス穴加工済)
- Bracket for a wood shelf for the AL Line Panel (Processed with screw holes).

品番 Product No.: **ALWDA**  
 材質 Material: アルミニウム Aluminum  
 表面仕上 Surface finish: FA (ファインアルマイト) (Anodized Aluminum)  
 安定荷重:ALWDA-4-1200×150 / 25kg(中心)  
 Maximum load capacity:ALWDA-4-1200×150 / 25kg(55.19 lbs) (center loading)

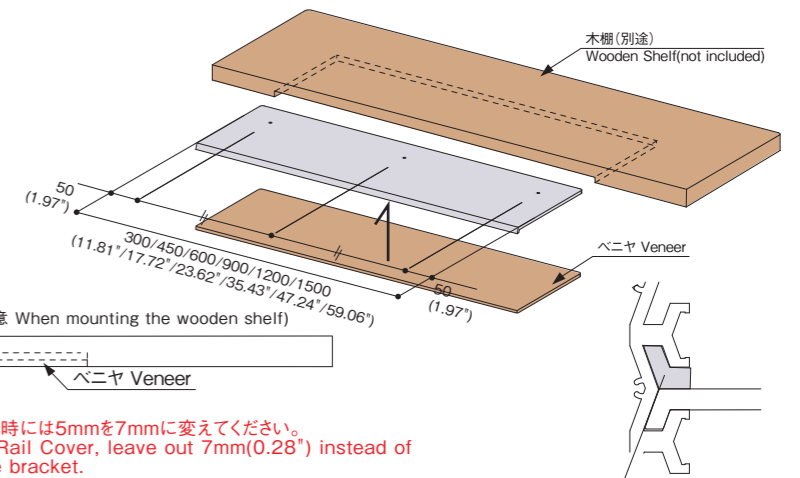
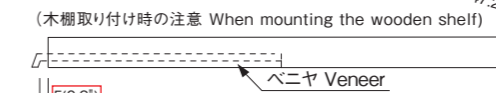
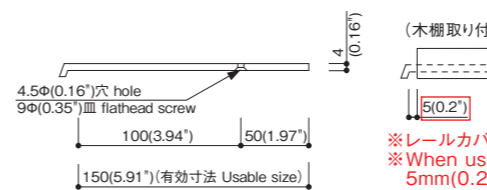

※ご希望の長さに応じた対応をさせて頂きます。(有償)  
 ※取付穴は加工しております。  
 ※Can be cut to your specifications upon request for an additional charge.  
 ※Holes for mounting have been processed.

抜け防止にスペーサー (ALSPA-25,P.148参照) をご使用下さい。  
 Use AL Line Spacer ALSPA-25(P.148) to prevent falling off.

ALWDA		
ALWDA-4-300×150-FA	ALWDA-4-600×150-FA	ALWDA-4-1200×150-FA
ALWDA-4-450×150-FA	ALWDA-4-900×150-FA	ALWDA-4-1500×150-FA

## AL Line Aluminum Shelf

アルラインアルミシェルフ

- アルラインパネル用のアルミシェルフです。厚さ4mmで自由な着脱が可能です。
- The Aluminum Shelf for the AL Line Panel. Detachable shelf with a thickness of 4mm (0.16").

品番 Product No.: **ALASA-4**  
 材質 Material: アルミニウム Aluminum  
 表面仕上 Surface finish: FA (ファインアルマイト) (Anodized Aluminum)  
 安定荷重:ALASA-4-1200×150 / 25kg(中心)  
 Maximum load capacity:ALASA-4-1200×150 / 25kg(55.19 lbs) (center loading)

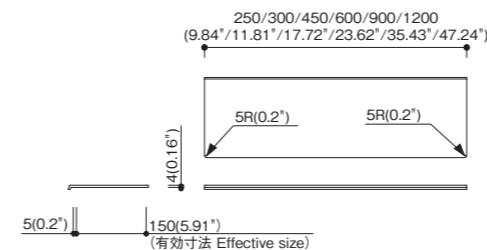

ALASA		
ALASA-4-250×150-FA	ALASA-4-450×150-FA	ALASA-4- 900×150-FA
ALASA-4-300×150-FA	ALASA-4-600×150-FA	ALASA-4-1200×150-FA

※ご希望の長さに応じた対応をさせて頂きます。(有償)  
 ※Can be cut to your specifications upon request for an additional charge.

## AL Line Glass Shelf Support

アルラインガラスシェルフ

- ガラス棚と金物パーツが分離できるのが特徴で、使用しない時のストックにも便利です。
- Because the Glass Shelf Support and the glass shelf can be separated, it is convenient to store when not in use.

品番 Product No.: **ALGSA**  
 材質 Material: アルミニウム Aluminum  
 表面仕上 Surface finish: FA (ファインアルマイト) (Anodized Aluminum)  
 長さ(L) Length: 3640mm(11.94")  
 安定荷重:ALGSA-6-1200×400 / 25kg(中心)  
 Maximum load capacity:ALGSA-6-1200×400 / 25kg(55.19 lbs) (center loading)  
 安定荷重:ALGSA-8-1200×400 / 30kg(中心)  
 Maximum load capacity:ALGSA-8-1200×400 / 25kg(66.23 lbs) (center loading)

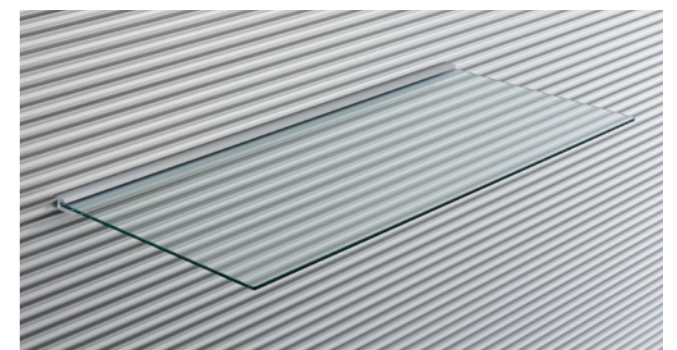
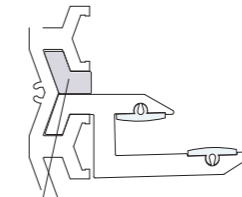
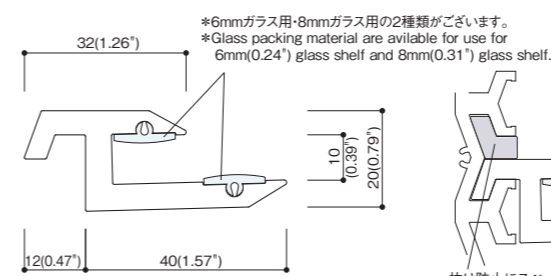

6mmガラス用 For 6mm(0.24") glass shelf	8mmガラス用 For 8mm(0.31") glass shelf
ALGSA-6-300-FA	ALGSA-6- 900-FA
ALGSA-6-450-FA	ALGSA-6-1200-FA
ALGSA-6-600-FA	ALGSA-6-1500-FA
ALGSA-8-300-FA	ALGSA-8- 900-FA
ALGSA-8-450-FA	ALGSA-8-1200-FA
ALGSA-8-600-FA	ALGSA-8-1500-FA

※ガラス棚板は別途ご用意ください。  
 ※本体とガラス棚の着脱機能が必要でない場合はコーキングしてご使用ください。  
 ※ガラス棚板の奥行きはt6mm/400mm以下、t8mm/450mm以下でご使用ください。  
 ※ご希望の長さに応じた対応をさせて頂きます。(有償)  
 ※表面処理別注も承ります。価格・納期はお問い合わせください。  
 ※Arrange for the glass shelves separately.  
 ※If the Glass Shelf Support and the glass shelf don't need to be detached, caulk them together.  
 ※Depth of the glass shelves must be less than 400mm(1.31") if 16mm(0.24"), and less than 450mm(1.48") if 18mm(0.31") for security.  
 ※Can be cut to your specifications upon request for an additional charge.  
 ※Different color finishing are available upon request.

仕上げ Finish (品番の後ろに仕上げをご指定ください。Please specify the finish behind the part number)

FA (ファインアルマイト) Anodized Aluminum
-------------------------------------



## AL Line Shelf Holder

アルラインシェルフホルダー

- アルラインアルミプレート・アクリルプレート用のシェルフホルダーです。
- The Shelf Holder for AL Line Aluminum Plate or AL Line Acrylic Plate.

品番 Product No.: **ALSHA**  
 材質 Material: アルミニウム Aluminum  
 表面仕上 Surface finish: FA(ファインアルマイト) (Anodized Aluminum)

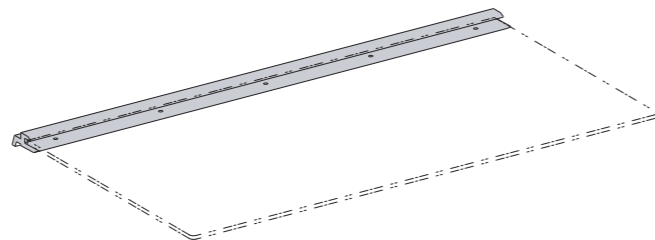
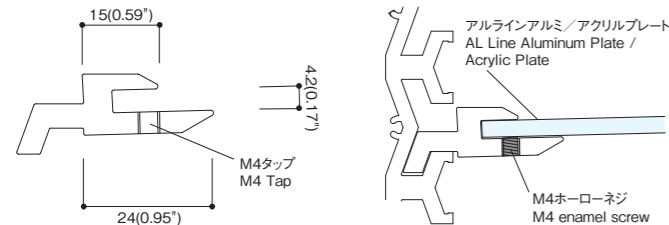

\*アルラインアルミプレート or アルラインアクリルプレートと一緒に使用します。  
 \*This item should be used with AL Line Aluminum Plate or AL Line Acrylic Plate.

※サイズ別注、表面処理別注も承ります。  
 価格・納期はお問い合わせください。  
 ※M4タップ加工・ホーローネジ付属  
 ※Different sizes and color finishing are available upon request.  
 ※Holes for mounting have been processed. M4 enamel screws included.

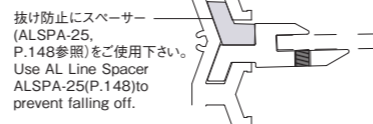

ALSHA		
ALSHA-4-250-FA	ALSHA-4-450-FA	ALSHA-4- 900-FA
ALSHA-4-300-FA	ALSHA-4-600-FA	ALSHA-4-1200-FA

## AL Line Aluminum Plate

アルラインアルミプレート

- アルラインシェルフホルダー用のアルミ棚板です。
- The aluminum shelf plate for AL Line Shelf Holder.

品番 Product No.: **ALAPA**  
 材質 Material: アルミニウム t4mm Aluminum(0.16")  
 表面仕上 Surface finish: FA(ファインアルマイト) (Anodized Aluminum)

(Order) = 受注生産/納期7日  
 Build-to-order manufacturing / Delivery : 7days

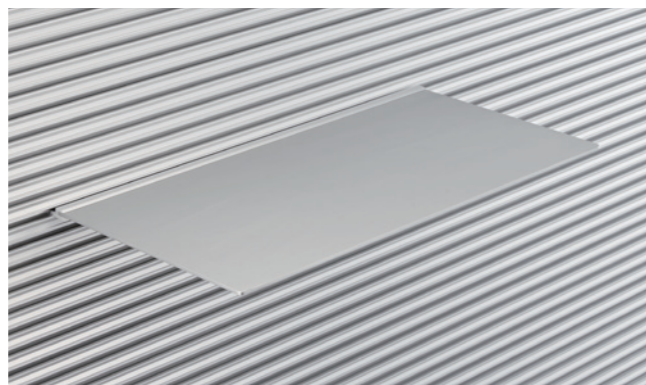
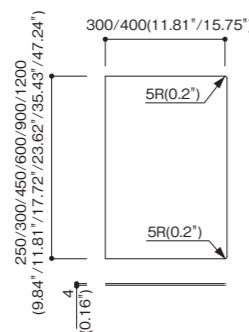

※サイズ別注、表面処理別注も承ります。  
 価格・納期はお問い合わせください。  
 ※Different sizes and color finishing are available upon request.

ALAPA		
ALAPA-4-250×300-FA(Order)	ALAPA-4- 900×300-FA(Order)	ALAPA-4- 600×400-FA(Order)
ALAPA-4-300×300-FA(Order)	ALAPA-4-1200×300-FA(Order)	ALAPA-4- 900×400-FA(Order)
ALAPA-4-450×300-FA(Order)	ALAPA-4- 300×400-FA(Order)	ALAPA-4-1200×400-FA(Order)
ALAPA-4-600×300-FA(Order)	ALAPA-4- 450×400-FA(Order)	

## AL Line Acrylic Plate

アルラインアクリルプレート

- アルラインシェルフホルダー用のアクリル棚板です。
- The acrylic shelf plate for AL Line Shelf Holder.

品番 Product No.: **ALTPC**  
 材質 Material: 透明アクリル t4mm Transparent acrylic(0.16")

(Order) = 受注生産/納期7日  
 Build-to-order manufacturing / Delivery : 7days

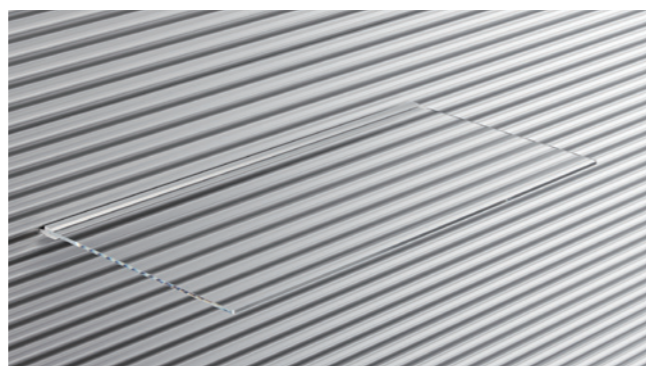
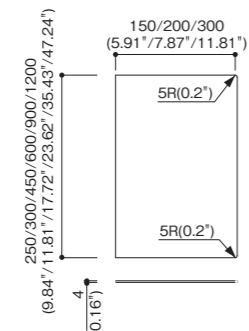

※サイズ別注も承ります。  
 価格・納期はお問い合わせください。  
 ※Different sizes are available upon request.

ALTPC		
ALTPC-4- 250×150(Order)	ALTPC-4- 250×200(Order)	ALTPC-4- 250×300(Order)
ALTPC-4- 300×150(Order)	ALTPC-4- 300×200(Order)	ALTPC-4- 300×300(Order)
ALTPC-4- 450×150(Order)	ALTPC-4- 450×200(Order)	ALTPC-4- 450×300(Order)
ALTPC-4- 600×150(Order)	ALTPC-4- 600×200(Order)	ALTPC-4- 600×300(Order)
ALTPC-4- 900×150(Order)	ALTPC-4- 900×200(Order)	ALTPC-4- 900×300(Order)
ALTPC-4-1200×150(Order)	ALTPC-4-1200×200(Order)	ALTPC-4-1200×300(Order)

仕上げ Finish (品番の後ろに仕上げをご指定ください。Please specify the finish behind the part number)



## AL Line Hook (4φ)

アルラインフック(4φ)

品番 Product No.: **ALFS-4φ**  
 材質 Material: ステンレス Stainless steel  
 表面仕上 Surface finish: SUS(ステンレス) (Stainless)

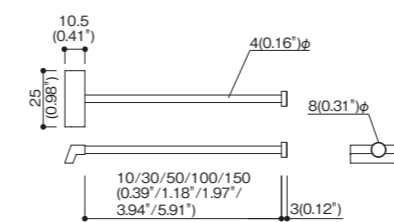

ALFS-4φ		
ALFS-4φ-10-SUS	ALFS-4φ- 50-SUS	ALFS-4φ-150-SUS
ALFS-4φ-30-SUS	ALFS-4φ-100-SUS	

※サイズ別注、表面処理別注も承ります。価格・納期はお問い合わせください。  
 ※Different sizes and color finishing are available upon request.

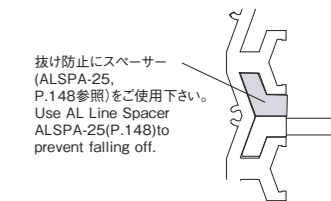

## AL Line Hook (6φ)

アルラインフック(6φ)

品番 Product No.: **ALFS-6φ**  
 材質 Material: ステンレス Stainless steel / アルミニウム Aluminum  
 表面仕上 Surface finish: SUS(ステンレス) (Stainless)

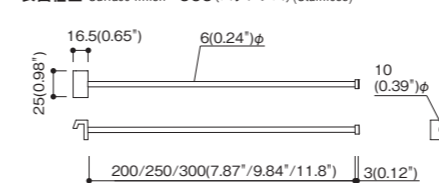

ALFS-6φ		
ALFS-6φ-200-SUS	ALFS-6φ-250-SUS	ALFS-6φ-300-SUS

※サイズ別注、表面処理別注も承ります。価格・納期はお問い合わせください。  
 ※Different sizes and color finishing are available upon request.

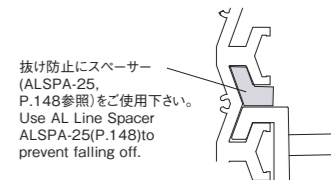

仕上げ Finish (品番の後ろに仕上げをご指定ください。Please specify the finish behind the part number)





Nissan Global Headquarters Gallery

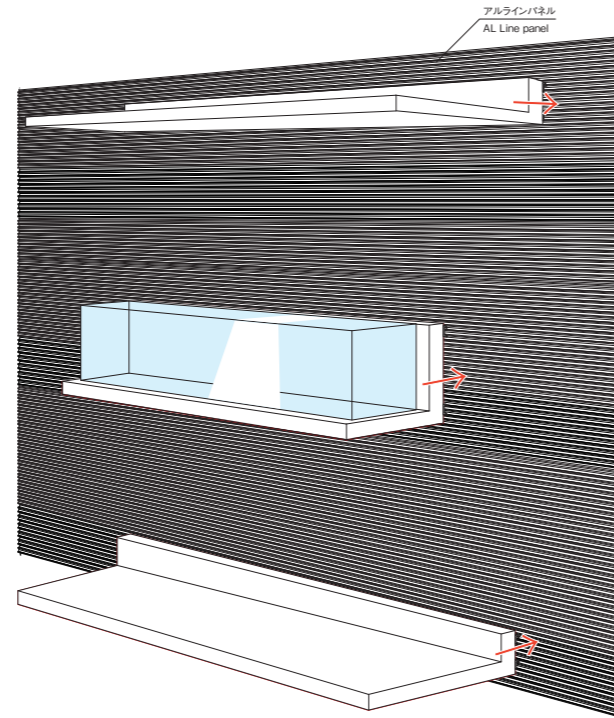

She loves SUITS

